

Brugervejledning
for VikMote[®]
Data Gateway MLT
med
Overvågning & Kontrol

Vikingegaarden A/S forretningsbetingelser er gældende for dette køb og alle produkter købt hos Vikingegaarden A/S.



DATA GATEWAY

Brugervejledning

| | |
|---|-----------|
| TAK | 6 |
| OVERSICHTSTEGNING | 6 |
| OVERSICHT OVER VIKMOTE SERIEN | 7 |
| VIKMOTE V90 | 7 |
| VIKMOTE V110 | 7 |
| VIKMOTE VXE/P | 7 |
| VIKMOTE V40 | 8 |
| VIKMOTE VIKCAM C100 'KOMMENDE NYHED' | 8 |
| VIKMOTE VIKNET T100 | 8 |
| NETVÆRK | 9 |
| GATEWAY | 9 |
| FLEXSIDER | 10 |
| MODULOVERSICHT | 11 |
| <i>Enkeltstående enhed</i> | 11 |
| PROTOKOLLER | 11 |
| SERVICEPROGRAM | 11 |
| SIKKERHED OG ADGANGSKONTROL | 12 |
| FØR BRUG – LAV NY ADGANGSKODE(VIGTIG) | 12 |
| KOM NEMT I GANG | 13 |
| MONTAGEVEJLEDNING | 13 |
| OPSÆTNINGSVEJLEDNING | 13 |
| VÆRD AT VIDE | 14 |
| ØRDFORKLARINGER | 14 |
| ØRDBOG | 14 |
| FUNKTIONER | 15 |
| VMS ☒ | 15 |
| SMS BESKED | 15 |
| E-MAIL | 15 |
| STEMMESTYRING ☒ | 15 |
| VISUALISERING ☒ | 15 |
| BATTERIBACKUP INTERN ☒ | 15 |
| ANDRE PROGRAM FUNKTIONER | 15 |
| VIKMOTE TÆND/SLUK OVERVÅGNING | 16 |
| OPSÆTNING | 17 |
| SIKKERHED OG ADGANGSKONTROL(VIGTIG) | 17 |
| FORHØJET SIKKERHED OG RETTIGHEDER(VIGTIG) | 17 |
| ADRESSETABEL FOR VIKMOTE | 18 |
| <i>Datatyper</i> | 18 |
| <i>Adressebetegnelser</i> | 18 |
| <i>VikMote * adressetabel med VikMote V40 udvidelsesmodul(er)</i> | 19 |
| <i>VikMote adressetabel med serielkommunikation(eksempel)</i> | 19 |
| ADRESSETABEL OG ADRESSETYPER FOR VMS | 20 |
| KOMMANDO INTRODUKTION | 22 |
| <i>Kommando eksempel</i> | 22 |
| KOMMANDO METODER | 23 |
| <i>Kommando funktioner</i> | 23 |
| <i>Kommando betydninger</i> | 23 |
| <i>Kommando konstanter</i> | 23 |

Vikingegaarden A/S forretningsbetingelser er gældende for dette køb og alle produkter købt hos Vikingegaarden A/S.



DATA GATEWAY

Brugervejledning

| | |
|--|-----------|
| <i>Kommando eksempler</i> | 23 |
| KOMMANDO MODTAGERGRUPPER..... | 24 |
| <i>Gruppe inddelinger</i> | 24 |
| <i>Gruppe prioriteter</i> | 24 |
| <i>Gruppe eksempler</i> | 24 |
| KOMMANDOLISTE FOR OPSÆTNING AF VIKMOTE..... | 25 |
| <i>Adgangskontrol for bruger og administrator</i> | 25 |
| <i>Modtager til meddelelser og alarmer</i> | 26 |
| <i>Programindstillinger</i> | 27 |
| <i>Ur indstillinger</i> | 29 |
| <i>Adresstype DR - opsætning af on/off værdier(digitalindgange)</i> | 30 |
| <i>Adresstype VRC/VRCD/VRCT - opsætning af time-/sumtæller</i> | 31 |
| <i>Adresstype VR - opsætning af variable værdier(analogindgange)</i> | 35 |
| <i>Adresstype DW - kontrol af on/off værdier(udgange)</i> | 37 |
| <i>Gruppedata – konfiguration af grupper til datalogger/kalender</i> | 38 |
| <i>Gruppedata - opsætning af datalogger til intervallogning</i> | 39 |
| <i>Gruppedata – opsætning af datalogger til eventlogning</i> | 40 |
| <i>Gruppedata – opsætning af kalender som sender til SMS/E-mail</i> | 42 |
| <i>Afprøvning af program</i> | 43 |
| <i>Betjening</i> | 43 |
| TEKNISK DATA OG MONTAGE | 44 |
| SIM KORT MONTAGE..... | 44 |
| VIKMOTE V90..... | 45 |
| <i>Oversigt</i> | 45 |
| <i>Installation</i> | 46 |
| <i>Specifikationer</i> | 47 |
| <i>Dimensioner</i> | 48 |
| <i>Batteribackup</i> | 48 |
| <i>Vigtige oplysninger</i> | 48 |
| VIKMOTE V110..... | 49 |
| <i>Oversigt</i> | 49 |
| <i>Installation</i> | 50 |
| <i>Specifikationer</i> | 51 |
| <i>Dimensioner</i> | 52 |
| <i>Batteribackup</i> | 52 |
| VIKMOTE VXE/P..... | 53 |
| <i>Oversigt</i> | 53 |
| <i>Bagside for VXE1</i> | 54 |
| <i>Bagside for VXE2, VXP1 og VXP2</i> | 54 |
| <i>Forside for VXE1 og VXE2</i> | 54 |
| <i>Forside for VXP1 og VXP2</i> | 54 |
| <i>SIM kort montage</i> | 55 |
| <i>SD kort montage for VXP1 og VXP2</i> | 55 |
| <i>Installationsdiagram</i> | 55 |
| <i>Spændingsforsyning (X1, 4 polet stik)</i> | 56 |
| <i>1-Wire kommunikation (X2, 12 polet stik)</i> | 56 |
| <i>RS485 kommunikation (X2, 12 polet stik)</i> | 56 |
| <i>Digitalindgange (X3, 16 polet stik)</i> | 56 |
| <i>Analogindgange (X3, 16 polet stik)</i> | 56 |
| <i>Digitaludgange (X3, 16 polet stik)</i> | 56 |
| <i>Kamera og programmering (X4, 6 polet stik)</i> | 57 |
| <i>Serial port 2 (RS232, RJ45)</i> | 57 |
| <i>Specifikationer VXE1</i> | 58 |

Vikingegaarden A/S forretningsbetingelser er gældende for dette køb og alle produkter købt hos Vikingegaarden A/S.



DATA GATEWAY

Brugervejledning

| | |
|--|-----------|
| <i>Specifikationer VXE2</i> | 59 |
| <i>Specifikationer VXP1 og VXP2</i> | 60 |
| <i>Dimensioner</i> | 61 |
| <i>Batteribackup</i> | 61 |
| VIKMOTE V40 | 62 |
| <i>Oversigt</i> | 62 |
| <i>Installation</i> | 62 |
| <i>Specifikationer</i> | 63 |
| <i>Dimensioner</i> | 63 |
| VIKCAM V100 (KOMMENDE NYHED) | 64 |
| <i>Oversigt</i> | 64 |
| <i>Installation</i> | 64 |
| <i>Specifikationer</i> | 64 |
| <i>Dimensioner</i> | 64 |
| VIKMOTE LAMPER | 65 |
| <i>Systemlampe</i> | 65 |
| <i>Driftslampe</i> | 65 |
| VIKMOTE BATTERIBACKUP GENERELT OG GARANTIBETINGELSER | 65 |
| VIKMOTE SUMTÆLLERE..... | 66 |
| VIKMOTE S0 TÆLLER (EL-MÅLER REGISTRERING)..... | 66 |
| VIKMOTE TIMETÆLLERE | 66 |
| VIKMOTE DATABEHANDLING..... | 66 |
| VIKMOTE TALEOPKALD | 66 |
| VIKMOTE DATALOGGER..... | 66 |
| VIKMOTE TEKSTER OG TEGN..... | 67 |
| VIKMOTE GSM OG SMS BESKEDER | 67 |
| VIKMOTE PROGRAMOPDATERINGER | 67 |
| VIKMOTE OVERVÅGNING..... | 68 |
| VIKMOTE HÅNDTERING AF SERIELLE FORBINDELSER..... | 68 |
| VIKMOTE SELVTRANSAKTIONER VEDR. KOMMUNIKATION | 68 |
| VIKMOTE SUPPORT FOR GPRS - UDBYDERLISTE..... | 68 |
| FEJLFINDING | 69 |
| VIKMOTE KAN IKKE RINGE ELLER SENDE SMS BESKEDER? | 69 |
| DU MODTAGER IKKE SMS BESKEDER? | 69 |
| VIKMOTE V90 DIGITALINDGANGE VIRKER IKKE? | 69 |
| APPENDIKS A – GPRS FORBRUG..... | 70 |
| APPENDIKS B – DIAGRAMEKSEMPEL FOR ANALOGE TILSLUTNINGER..... | 71 |
| APPENDIKS C – SERVERLØSNING..... | 72 |
| <i>Synkronisering af data med VMS serveren - Serverløsning er en option og kræver en licens.....</i> | 72 |
| APPENDIKS D – VSD PROGRAM TIL VARIABELSTYRET UDGANGE | 73 |
| VSD OVERSIGT..... | 73 |
| VSD PROGRAMOPSÆTNING | 74 |
| APPENDIKS E – 1-WIRE BUS | 75 |
| GRUNDINDSTILLINGER FOR 1-WIRE | 75 |
| <i>Grundindstillinger</i> | 75 |
| TEMPERATURMÅLINGER MED 1-WIRE..... | 76 |
| <i>Registreringer</i> | 76 |
| <i>Afprøvning</i> | 76 |
| <i>Alarmopsætning</i> | 77 |

Vikingegaarden A/S forretningsbetingelser er gældende for dette køb og alle produkter købt hos Vikingegaarden A/S.



DATA GATEWAY

Brugervejledning

| | |
|--|-----------|
| <i>Diagram for 1-Wire bussystem til temperaturmålinger</i> | 78 |
| <i>Teknisk oversigt for 1-Wire temperaturføler</i> | 78 |
| <i>Installation</i> | 78 |
| APPENDIKS F – SERIELKOMMUNIKATION/PROTOKOLLER | 79 |
| PROTOKOL INDSTILLINGER GENERELT..... | 79 |
| <i>VikMotes ind-/udgange anvendelse (indstilling/administration)</i> | 79 |
| <i>G2G indstillinger (G2G koncept) - G2G er en option og kræver en licens.</i> | 79 |
| ASCII PROTOKOLLEN..... | 80 |
| <i>ASCII protokol indstillinger - ASCII er en option og kræver en licens</i> | 80 |
| MITSUBISHI PROTOKOLLEN..... | 80 |
| <i>MC1 ASCII protokol indstillinger - MC1 er en option og kræver en licens.</i> | 80 |
| APPENDIKS G – VIKMOTE SOM GSM MODEM | 81 |
| SYSTEMKRAV..... | 81 |
| MODEM OPSÆTNING..... | 81 |
| GRUNDINDSTILLINGER..... | 81 |
| <i>Modemmode indstillinger</i> | 81 |
| BETJENING AF MODEMMODE..... | 82 |
| <i>Betjening</i> | 82 |
| <i>Note</i> | 82 |
| UDGIVELSESNOTER | 83 |

Vikingegaarden A/S forretningsbetingelser er gældende for dette køb og alle produkter købt hos Vikingegaarden A/S.



Tak

Tak, fordi du valgte et produkt fra Vikingegaarden A/S. Vi håber, du vil få glæde af produktets mange fordele. De særlige funktioner, som Internetløsningen VMS gør, at systemet er fleksibelt og nemt at anvende.

Oversigtstegning

Tegningen viser systemets muligheder for kommunikation og tilslutninger.

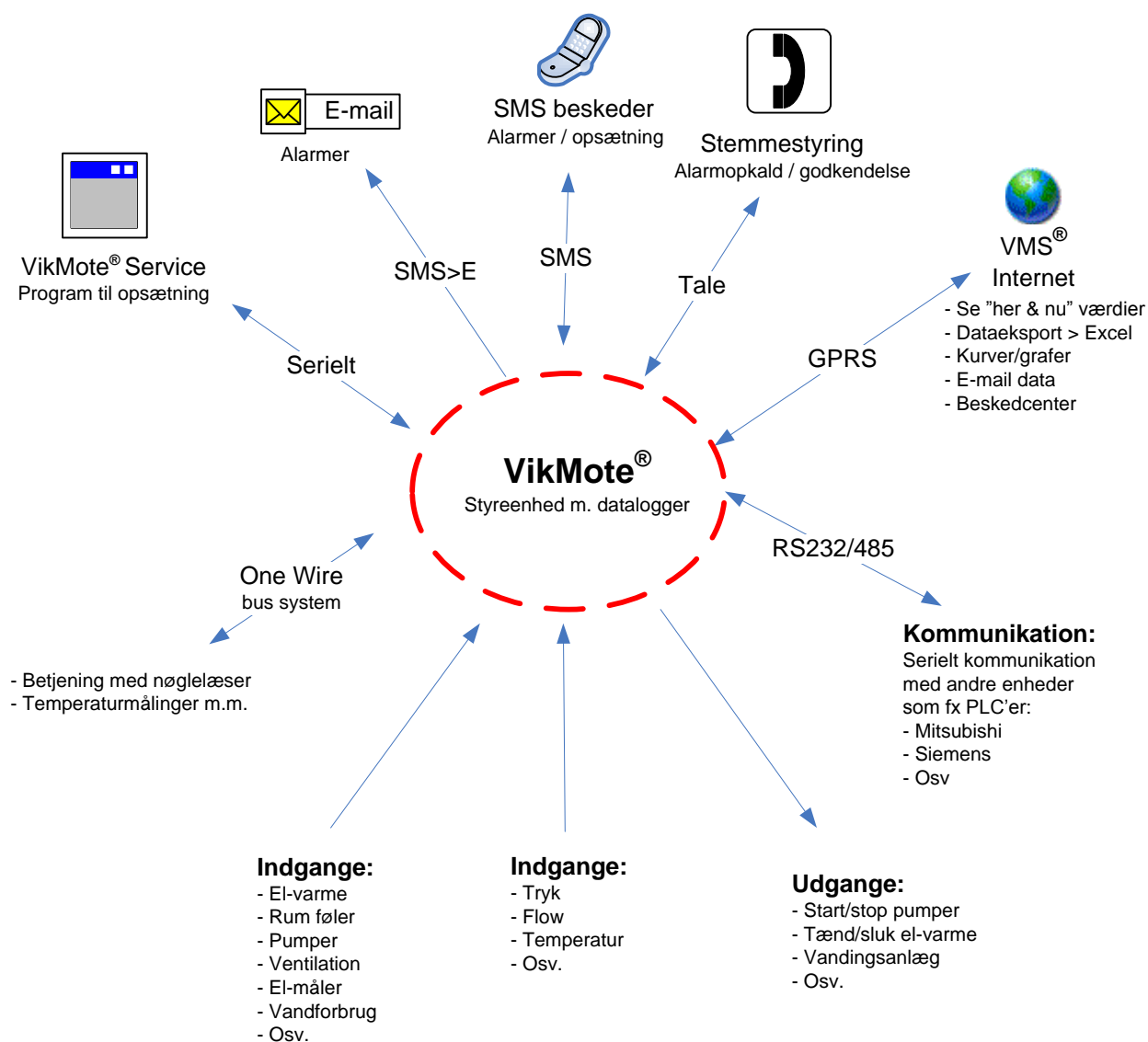

Vikingegaarden A/S forretningsbetingelser er gældende for dette køb og alle produkter købt hos Vikingegaarden A/S.



Oversigt over VikMote serien

VikMote serien består af en enhed med indbygget datalogger og GSM/GPRS modem, samt seriel kommunikation. VikMote er en fælles betegnelse for nævnte modeller.

VikMote overvåger digitale og analoge indgange, som tryk og temperatur m.m. og kontrollerer udgange(tænd/sluk). VikMote betjenes via SMS beskeder eller med VMS (Internettet). Meddelelser sendes til VMS og/eller som SMS beskeder og/eller via talestyring. VikMote er altid online via 2-vejs GPRS.

VikMote V90

En enhed i plastkasse med mulighed for intern batteribackup.

- 4 digitalindgange, 4 relæudgange
- 4 analogindgange, 4 analogudgange
- RS232/RS485/1-Wire kommunikation
- Indbygget GSM/GPRS og datalogger
- se også side 45



VikMote V110

En enhed i metalkasse med mulighed for intern batteribackup.

- 5 digitalindgange, 4 udgange
- 4 analogindgange
- RS232/RS485/1-Wire kommunikation
- Indbygget GPS modtager
- Indbygget GSM/GPRS og datalogger
- se også side 49



VikMote VXE/P

En enhed i aluminiumkasse med intern batteribackup.

- 5 digitalindgange, 4 udgange
- 2 analogindgange
- RS232/RS485/1-Wire/CAN bus kommunikation
- Indbygget GPS modtager
- Indbygget GSM/GPRS, datalogger og SD kortlæser
- Mulighed for kameratilslutning
- se også side 53



Vikingegaarden A/S forretningsbetingelser er gældende for dette køb og alle produkter købt hos Vikingegaarden A/S.



VikMote V40

Udvidelsesenhed til DIN skinne montage.

- 12 digitalindgange, 12 digitaludgange
- 4 analogindgange, 4 analogudgange
- RS485 / Indbygget display
- se også side 62.



VikMote VikCam C100 'kommende nyhed'

Kamera for VikMote VX2 serien.

- se også side 64.



VikMote VikNet T100

1-Wire bussystem til temperaturmålinger. Der kan tilsluttes op til 10 temperaturcensorer på 1-Wire netværket.

- se også side 76.



DATA GATEWAY

Netværk

VikMote netværk der kommunikerer med udvidelsesmoduler.

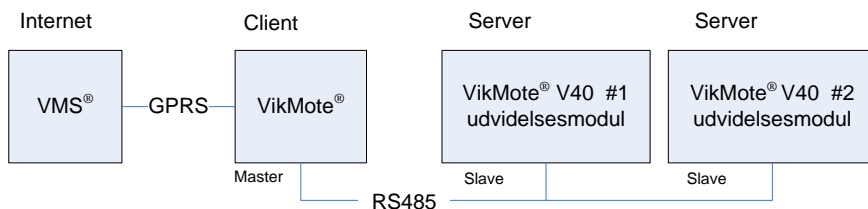

VikMote netværk der kommunikerer med eksterne enheder.

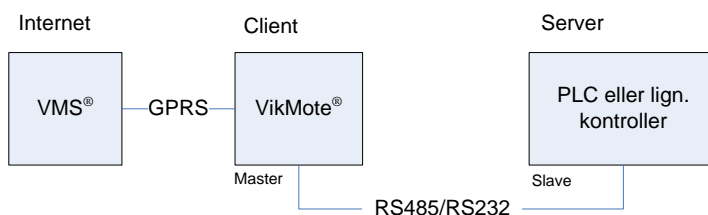

VikMote netværk der kommunikerer med eksterne enheder og sender data mellem enhederne via 2-vejs GPRS. VMS overvåger og modtager loggede data, samtidig med at brugeren kan fjernbetjene VikMote enhederne m.m.

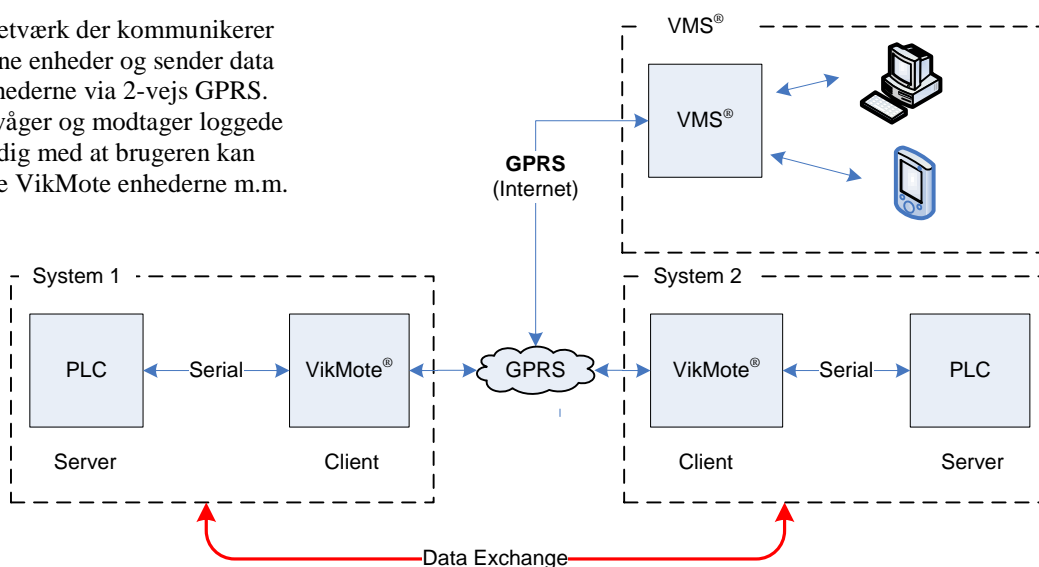

Gateway

VikMote er en 2-vejs gateway mellem VMS og tilsluttet udstyr, som fx en PLC. PLC'en kan sende alarmer og værdier m.m. til VikMote, som automatisk vises i VMS. Brugeren kan sende opsætninger og kontrollere udgange m.m. fra VMS, som sendes til PLC'en.



DATA GATEWAY

FlexSider

VikMote er kompatibel med FlexSiderne i VMS. Det betyder, at alle indgange, udgange og dataloggeren m.m. kan vises, kontrolleres og administreres fra VMS. Tekster, alarmbeskrivelser, opsætninger og funktioner tilpasses med VMS. Det gælder også adresser og ind-/udgange fra eksterne enheder og udvidelsesmoduler. For mere information henvises der til VMS og protokolbeskrivelserne.

Kommunikationsveje for VMS og VikMote gateway og tilsluttet udstyr:

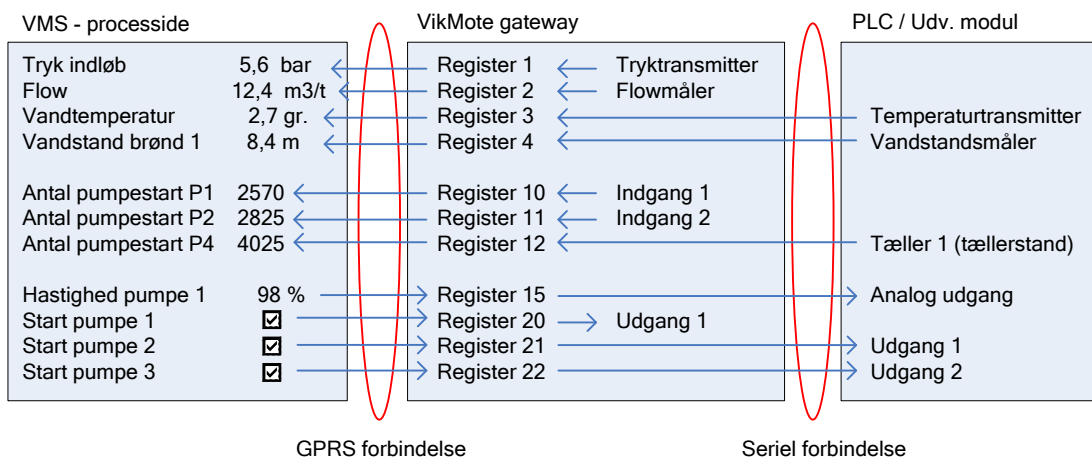

Opsætning af værdier og recepter via VMS profiler:

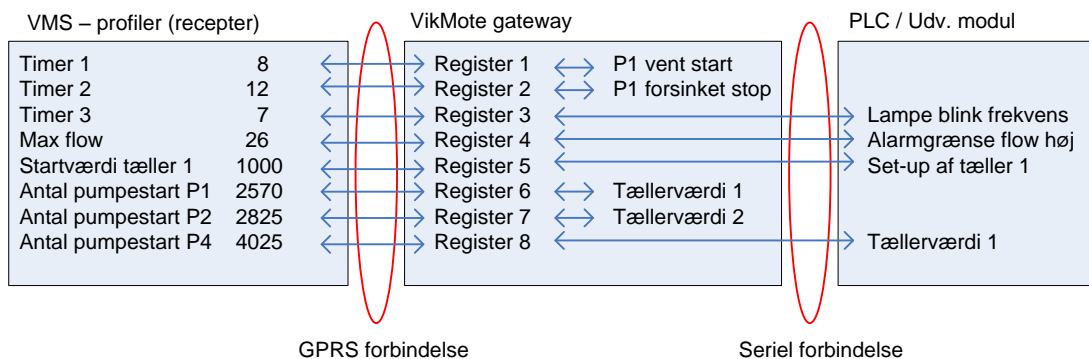

Vikingegaarden A/S forretningsbetingelser er gældende for dette køb og alle produkter købt hos Vikingegaarden A/S.



DATA GATEWAY

Brugervejledning

Moduloversigt

VikMote er modulopbygget og det giver mange muligheder for tilpasninger.

Tabellen viser antal alarmer og adresser, som er tilgængelige i de forskellige moduler. Se også ”Datatyper” på side 18 og Adressebetegnelser på side 18.

| Beskrivelse | Alarmer | | Adresser | | | | | | | Serial/Protokol | | |
|--|---------------|--------------|----------|----|----|----------|----|----|-----|-----------------|-----------------|-------------|
| | DR | VR | DR | DW | VR | VRC/D(T) | VW | X | OT* | RS232 | RS485 | |
| VikMote V90, enkeltenhed. | 4 | 4 | 4 | 4 | 4 | 4 | 4 | - | 10 | nej | nej | 0 |
| VikMote V110, enkeltenhed. | 5 | 4 | 4 | 4 | 4 | 4 | - | - | 10 | nej | nej | 0 |
| VikMote VXE/P, enkeltenhed. | 5 | 2 | 5 | 4 | 2 | 5 | - | - | 10 | nej | nej | 0 |
| VikMote med optil 2 VikMote V40 udvidelsesmoduler ^α . | 2 x 28 | 2 x 12 | 28 | 28 | 12 | 28(16) | - | - | 10 | nej | ja ^α | 1 |
| VikMote SMALL med ekstern kommunikation til fx en PLC. | 2 x 128 | 2 x 32 | 128 | 32 | 32 | 16 | 16 | 32 | 10 | ja | ja ^α | 1 + 2 |
| VikMote LARGE med ekstern kommunikation til fx en PLC. | 2 x 256 | 2 x 64 | 256 | 62 | 64 | 32(16) | 32 | 96 | 10 | ja | ja ^α | 1 + 2 |

* OT (1-Wire temperaturmålinger)

Enkeltstående enhed

VikMote kan også leveres som en enkeltstående enhed uden GPRS og VMS. Betjeningen og opsætningen er via SMS beskeder og/eller med VikMote Service programmet.

Protokoller

VikMote kommunikerer via standard protokoller.

1. Ingen protokoller.
2. Vikingegaardens ASCII protokol, som kan implementeres i eksternt udstyr.
3. Mitsubishi MC1 ASCII standard protokol.

For mere information henvises der til protokolbeskrivelserne.

Serviceprogram

”VikMote Service” er et program til opsætning af VikMote. Programmet kan hentes på www.vikingegaarden.com

Vikingegaarden A/S forretningsbetingelser er gældende for dette køb og alle produkter købt hos Vikingegaarden A/S.



Sikkerhed og adgangskontrol

- VikMote er beskyttet med adgangskode, som serviceprogrammer m.m. anvender ved seriel, modem eller GPRS forbindelse.
- SMS beskeder anvender adgangskode. Hvis koden ikke anvendes i selve SMS beskeden afvises denne af VikMote.

Sikkerheden kan forhøjes med godkendelse af opkaldsnummeret. Se forhøjet sikkerhed på side 17.

Før brug – lav ny adgangskode(vigtig)

VikMote leveres med fabriksindstillet adgangskode, som skal ændres af hensyn til sikkerheden og inden systemet tages i brug.

Bag på VikMote eller på siden findes serienummeret (s/n), som er adgangskoden.

Se side 25 for indstilling af ny adgangskode for SMS beskeder med SMS beskeden 'KODE'.

Se side 25 for indstilling af ny adgangskode til VikMote med SMS beskeden 'KODEDEV'.

Se også Forhøjet sikkerhed og rettigheder(vigtig) på side 17.



Kom nemt i gang...

”kom nemt i gang” beskriver, hvordan VikMote opsættes med de mest anvendte funktioner.

Montagevejledning

| Emne | Det gør du! | Udført |
|-------------------------|---|--------------------------|
| Før installation... | Find din VikMote enhed under 'Teknisk data og montage' fra side 44 og følg vejledningerne: | <input type="checkbox"/> |
| GSM antenne... | GSM antennen monteres. | <input type="checkbox"/> |
| GPS antenne... | GPS antennen monteres | <input type="checkbox"/> |
| Signaler... | Ind-/udgange monteres ifølge el-diagrammet. | <input type="checkbox"/> |
| Kommunikation... | Monter signalkabel(er) ifølge diagrammet. | <input type="checkbox"/> |
| Intern batteribackup... | Monter batteriet (hvis ikke fabriksmonteret) og tilslut stikket. | <input type="checkbox"/> |
| SIM kort... | - Se side 44 for opsætning af SIM kort. - Se SMS beskeden PIN på side 27 vedr. PIN koden. | <input type="checkbox"/> |
| Strømforsyning... | Tilslut strømforsyningen ifølge diagrammet. VikMote starter op og indlæser fabriksindstillinger. VikMote er klar til opsætning. | <input type="checkbox"/> |
| Drift / GSM signal... | Kontrollerer om VikMote er tændt og om GSM signalet er i orden. Se lamper på side 65. | <input type="checkbox"/> |
| VMS forbindelse... | Kontrollerer om VikMote er forbundet til VMS serveren. Se lamper på side 65. | <input type="checkbox"/> |

Opsætningsvejledning

| Emne | Det gør du! | Udført |
|--------------------------|---|--------------------------|
| Værd at vide... | Se ”Værd at vide” på side 14. | <input type="checkbox"/> |
| Ordforklaringer... | Se ”Ordforklaringer” på side 14. | <input type="checkbox"/> |
| Adresser... | Læs om adresser og datatyper på side 18 og side 20. | <input type="checkbox"/> |
| Kommando introduktion... | Læs introduktionen til kommandoer på side 22. | <input type="checkbox"/> |
| Kommando metoder... | Læs kommandometoder på side 23. | <input type="checkbox"/> |
| Kommando modtager... | Læs kommando og modtagergrupper på side 24. | <input type="checkbox"/> |
| Kommandoliste... | Gennemgå listen af kommandoer og indstil parametre, tilføj modtagere, indstil datalogger m.m. Listen starter fra side 25. | <input type="checkbox"/> |
| Adgangskode... | Er der lavet en ny adgangskode, som beskrevet på side 12. | <input type="checkbox"/> |
| Forhøjet sikkerhed... | Indstil forhøjet sikkerhed og rettigheder. Se side 17. | <input type="checkbox"/> |
| Afprøvning... | Afprøv alle kombinationer af alarmer. | <input type="checkbox"/> |

Vikingegaarden A/S forretningsbetingelser er gældende for dette køb og alle produkter købt hos Vikingegaarden A/S.



Værd at vide...

1. Alle kommandoer i manualen er vist **uden brug af adgangskode** før kommandoen. Se side 22.
2. I VMS skal adgangskode før kommando ikke anvendes. Se eksempel på side 22.
3. Kommandoer kan indeholde både store og små bogstaver. Se fx side 22.
4. Alle systemmeddelelser/-alarmer som fx ”hovedspænding lav” fra VikMote sendes kun til systemgruppen(SSYS,TSYS og/eller ESYS) og til VMS ☒. Se side 26.
5. Når GPRS anvendes henter VikMote SMS beskeder hvert minut. Se side 67.
6. VMS er et flerbrugersystem. Vær opmærksom på, at flere brugere på engang kan foretager samme eller forskellige ændringer.
7. Se VikMote håndtering af serielle forbindelser på side 68.

Ordforklaringer

- ☒ betyder at det er en option.
betyder erstat # med aktuel indgang-/udgangsnummer. Fx ON# kan erstattes med ON2(tænd udgang 2).

Ordbog

- GPS** Global Positioning System - GPS-satellitter kan beregne geografisk position og udsender tidssignaler.
- GPRS** Generel Packet Radio Service – anvendes til datatrafik.
- UTC** Også kaldet zulutid - er den internationale tidszone, som (næsten) er det samme som det tidligere Greenwich Mean Time (GMT). Tidsforskellen mellem dansk tid og UTC er plus én time ved normaltid og plus to timer ved sommertid.



Funktioner

Følgende er beskrevet VikMotes funktioner og kommunikationsmuligheder.

VMS ☐

VMS Internet gør, at brugere kan kontrollere, fjernbetjene og opsætte VikMote fra en pc med Internet adgang. VMS alarmcentral håndterer alle alarmer og godkendelser. Der er mulighed for online visning af data, kurver og tabeller. For yderligere oplysninger henvises til VMS.

SMS besked

VikMote kan betjenes via SMS beskeder. Send en SMS besked til VikMote og den udfører funktionen. VikMote sender meddelelser og alarmer som SMS beskeder til en eller flere telefonnumre.

E-mail

VikMote sender meddelelser og alarmer til en eller flere E-mail adresser.

Stemmestyring ☐

Ved opkald fra VikMote, præsenteres via stemmestyringen, de tilgængelige valgmuligheder (for eksempel "tast 1 for godkend alarm").

Ved tilstandsændringer (overvågning) ringer VikMote automatisk op til de telefonnumre, som er på listen. Hvis første opkald til "bruger 1" ikke godkendes, ringes til den næste på listen. VikMote fortsætter med opkald indtil godkendelsen er opnået eller alle numre på listen har været kontaktet. Godkendes et opkald vil SMS beskeder/E-mail (hvis oprettet) blive markeret som godkendte. Det gør, at SMS beskeden/E-mailen viser, at meddelelsen er godkendt via taleopkald. VikMote laver kun opkald på alarmer. VikMote slukker GPRS under taleopkald.

Visualisering ☐

Alarmudgangen (horn) aktiveres, når der er registreret en eller flere alarmer.

Har VikMote aktive alarmer, som ikke blev godkendt, er alarmudgangen (lampe) aktiveret indtil godkendelse finder sted.

Batteribackup intern ☐

Det er muligt, at tilslutte en intern batteribackup (nogle enheder er leveret med fabriksmonteret batteribackup). Ved strømsvigt meldes til bruger, at hovedforsyningen er afbrudt og når hovedspændingen igen er tilsluttet. VikMote vedligeholder og oplader batteriet automatisk. Se yderligere informationer på side 65.

Andre program funktioner

Se appendiks bagerst for andre programfunktioner.

Vikingegaarden A/S forretningsbetingelser er gældende for dette køb og alle produkter købt hos Vikingegaarden A/S.



VikMote tænd/sluk overvågning

Overvågningen kan tændes og slukkes. Når overvågningen tændes, så sender VikMote ikke meddelelser på evt. stående alarmer. VikMote sender kun meddelelser for alarmer, som er opstået efter tændt overvågning. Der gælder også når service afsluttes(se side 30).

1. Når VikMote starter, så tændes overvågningen.
2. Slukkes overvågningen, så sendes og registreres der ikke alarmer.
3. Har service slukket overvågningen, så sendes og registreres der ikke alarmer.



Opsætning

VikMote er leveret med fabriksindstillinger, som tilpasses den enkelte installation.

Sikkerhed og adgangskontrol(vigtig)

Se Sikkerhed og adgangskontrol på side 12.

Forhøjet sikkerhed og rettigheder(vigtig)

Forhøjet sikkerhed anvendes kun i **forbindelse med SMS beskeder og taleopkald.**

For at få adgang til VikMote via SMS beskeder og/eller via taleopkald skal adgangskode anvendes.

Sikkerheden kan forhøjes (**anbefalet indstilling**) ved **kun** at tillade adgang fra de telefonnumre, som er gemt i VikMote.

Dvs. taleopkald og SMS beskeder afvises, hvis telefonnummeret der ringes eller sendes fra **ikke** er gemt i VikMote.

Forhøjet sikkerhed anvendes også til styre **rettighederne for bruger og administrator.** Dvs. er forhøjet sikkerhed **slået fra** har alle brugere også administrator rettigheder!

Sikkerheden indstilles med en omskifter(switch) eller med sikkerhedsordning til SIM kort lås.

Omskifter 1 / SIM lås anvendes til valg af forhøjet sikkerhed og rettigheder.

- ON betyder, at både adgangskode og godkendelse af telefonnumre anvendes(**anbefalet indstilling**).
- OFF betyder, at kun adgangskode anvendes og alle har administrator rettigheder!

VikMote V90/V110

Omskifterblokken er placeret inde i VikMote.

- Se VikMote oversigt på side 45 og 49.



VikMote VXE og VXP series

SIM kort låsen er placeret på fronten.

- Se VikMote oversigt på side 53.

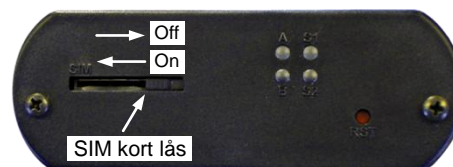

Adressetabel for VikMote

VikMotes ind-/udgange betegnes som adresser. Fx er DR2 adressen for digitalindgang 2 på VikMote V90 og DR5 er adressen for digitalindgang 1 på VikMote V40 udvidelsesmodul. Se også Adressetabel og adressetyper for VMS på side 20.

Datatyper

- **D** (bit) betyder on/off værdier, som fx status på en indgang eller styring af en udgang.
- **V** (32 bit) betyder variable værdier, som fx en måling fra en temperaturtransmitter.
- **R** (læs/read) betyder læs data fra VikMote.
- **W** (skriv/write) betyder skriv data til VikMote.

Til hver datatype kan der knyttes en underkategori.

- **C** betyder at **V** er en sumtæller som fx VRC1.
 - **D** betyder at **C** er en differencetæller som fx VRCD1.
 - **T** betyder at **C** er en timetæller som fx VRCT1.
- **L** betyder, at **W** skriver til lamperne(led) på VikMote (kun på udvidelsesmodulerne).

Adressebetegnelser

Adresserne som anvendes af systemet. Se også Adressetabel og adressetyper for VMS på side 20.

- **DR** er on/off værdier(læs).
- **DW** er on/off værdier(læs/skriv).
- **DWL** VikMotes lamper(læs/skriv).
- **VR** er variable værdier(læs).
- **VRC** er værdien af sumtællere(læs).
- **VRCD** er værdien af differencetællere(læs).
- **VRCT** er værdien af timetællere(læs).
- **VW** variable værdier(læs/skriv).
- **X** er valgfrie værdier(læs/skriv).
- **OT** er værdier fra 1-Wire bus(læs) til temperaturmålinger.
- **SYS** er systemværdier/informationer(læs).



DATA GATEWAY

Brugervejledning

VikMote * adressetabel med VikMote V40 udvidelsesmodul(er)

| Adresse | Enhed | Type | Beskrivelse |
|-----------|-------|----------------|-------------------------------------|
| DR1..4 | V90 | Digitalindgang | DR1 = indgang1, DR2 = indgang2... |
| DR 5..16 | V40-1 | | DR5 = indgang1, DR6 = indgang2... |
| DR 17..28 | V40-2 | | DR17 = indgang1, DR18 = indgang2... |
| DW1..4 | V90 | Digitaludgang | DW1 = udgang1, DW2 = udgang2... |
| DW5..16 | V40-1 | | DW5 = udgang1, DW6 = udgang2... |
| DW17..28 | V40-2 | | DW17 = udgang1, DW18 = udgang2... |
| VR1..4 | V90 | Analogindgang | VR1 = indgang1, VR2 = indgang2... |
| VR5..8 | V40-1 | | VR5 = indgang1, VR6 = indgang2... |
| VR9..12 | V40-2 | | VR9 = indgang1, VR10 = indgang2... |
| VW1..4 | V90 | Analogudgang | VW1 = udgang1, VW2 = udgang2... |
| VW5..8 | V40-1 | | VW5 = udgang1, VW6 = udgang2... |
| VW9..12 | V40-2 | | VW9 = udgang1, VW10 = udgang2... |

* Erstatte fx VikMote V90 med VXE/P så forskydes adresserne automatisk. Fx DR1..5 og DR6..17 osv.

VikMote adressetabel med serielkommunikation(eksempel)

Adressetabellen viser anvendelsen af adresser, når eksterntudstyr er seriel tilsluttet.

| Adresse | Enhed | Type | Beskrivelse |
|---------|----------------|--------|---|
| DR1..XX | V90/V110/VXE/P | Bit | DR1- adresse 1 bit 1, register 1 bit 2... |
| VR1..XX | | 32 bit | VR1- adresse 3... |

Vikingegaarden A/S forretningsbetingelser er gældende for dette køb og alle produkter købt hos Vikingegaarden A/S.



DATA GATEWAY

Brugervejledning

Adressetabel og adrestyper for VMS

Tabellen viser sammenhængen mellem VikMote adresser og VMS adresser. VMS adresserne anvendes til opsætning af FlexSider og FlexRapporter i VMS og til visning af online værdier m.m. Se VikMote adrestabel på side 18 og tilgængelige adresser på side 11.

| VMS | | VikMote | Beskrivelse |
|----------|-------|-------------|---|
| Adresse | bit | Adresse | |
| 1 | 1 | DR1 | Status på on/off værdier. Der er ialt 256 DR indgange. DR1 læses fra VMS på adresse 1, bit 1 og DR2 fra adresse 1, bit 2 osv. Se side 30 for opsætning af DR alarmer m.m. |
| | 2 | DR2 | |
| | 3..32 | DR3..32 | |
| | 2 | 1..32 | |
| 3 | 1..32 | DR65..96 | |
| 4 | 1..32 | DR97..128 | |
| 5 | 1..32 | DR129..160 | |
| 6 | 1..32 | DR161..192 | |
| 7 | 1..32 | DR193..224 | |
| 8 | 1..32 | DR225..256 | |
| 10 | - | VR1 | Status på variable værdier. Der er ialt 64 VR indgange. VR1 læses fra VMS på adresse 10 og VR2 fra adresse 11 osv. Se side 35 for opsætning af VR alarmer m.m. |
| 11..73 | - | VR2..64 | |
| 74 | - | VRC/-T1 | Status på sum-/timetæller. Der er ialt 32 VRC og 16 VRCT tællere. VRC1/VRCT1 læses fra VMS på adresse 74 og VRC2/VRCT2 fra adresse 75 osv. VRCT er i sekunder. Se side 31 for opsætning af VRC/VRCT rapporter m.m. |
| 75..105 | - | VRC/-T2..32 | |
| - | - | VRCD1..32 | Status på differencetæller. Der er ialt 32 VRCD tællere. VRCD kan ikke læses online fra VMS, men vises som fx loggede værdier. Se side 31 og 38 for opsætning af VRCD rapporter m.m. |
| 106 | 1 | DW1 | Styring af on/off værdier. Der er ialt 64 DW udgange. DW1 kontrolleres fra VMS på adresse 106, bit 1 og DW2 fra adresse 106, bit 2 osv. - Værdier gemmes permanent og huskes over genstart. - Se også <u>DWTYPE</u> på side 37. |
| | 2 | DW2.. | |
| | 3..32 | DW3..32 | |
| 107 | 1..32 | DW33..64 | |
| 108 | 1 | DWL1 | Tænd lampe 1 - grøn * |
| | 2 | DWL2 | Tænd lampe 1 - rød * |
| | 3 | DWL3 | Tænd lampe 2 - grøn * |
| | 4 | DWL4 | Tænd lampe 2 - rød * |
| | 5..8 | DWL5..8 | Tænd lampe 1 og 2 på udvidelsesmodul 2 (samme metode som DWL1..4) * |
| 109 | - | VW1 | Styring af variable værdier. Der er ialt 32 VW udgange. VW1 kontrolleres fra VMS på adresse 109 og VW2 fra adresse 110 osv. Værdier gemmes permanent og huskes over genstart, undtaget adresserne 138,139 og 140. |
| 110..140 | - | VW2..32 | |
| 141 | 1 | SYS1 | VikMote intern batteristatus: 0=ikke monteret, 1=monteret. - Ved VikMote opstart kan der gå op til 15 minutter inden status vises. |
| | 2 | | VikMote internbatteri opladningsstatus: 0=lader ikke, 1=lader. - Ved VikMote opstart kan der gå op til 15 minutter inden status vises. |
| | 3 | | VikMote spændingsforsyning status: - For VikMote V90: 0=DC/Batteridrift, 1=AC. - For VikMote V110/VXE/P: 0=DC, 1=Batteridrift. |
| 142 | - | SYS2 | - |
| 143 | - | SYS3 | Viser batterispændingen (x 0,1) på batteribackup i VikMote |

Vikingegaarden A/S forretningsbetingelser er gældende for dette køb og alle produkter købt hos Vikingegaarden A/S.



DATA GATEWAY

Brugervejledning

| | | | |
|---|---|---------|--|
| | | | - Ingen support for VikMote V110, kræver batteri er monteret. |
| 144 | - | SYS4 | Viser DC forsyningsspændingen (x 0,1) til VikMote (hvis monteret). - Er DC spændingsforsyning ikke monteret vises en svævende spænding. |
| 145 | - | SYS5 | Viser GSM signalstyrke i procent fra 0 til 100. - opdateres hver 2. minut. |
| 146 | - | SYS6 | Viser VikMotes interne temperatur i grader(x 0,01). - er temperatursensoren ikke monteret i enheden vises værdien -9999 - opdateres hver 2. minut. |
| 150 | - | OT1..10 | Status på 1-wire temperaturmålinger, benævnt OT. Der er ialt 10 stk. OT temperaturmålere. OT1 læses fra VMS på adresse 150 og OT2 fra adresse 151 osv. Se side 75 og 76 for opsætning af OT alarmer m.m. |
| 151..159 | | - | |
| 160..255 | - | X1..96 | X adresser er til valgfri anvendelse. - Værdier gemmes permanent og huskes over genstart undtaget 253,254 og 255. - Kan anvendes sammen med FlexSider i VMS. - Kan anvendes sammen med Profiler til recepthåndtering i VMS. |
| 256 | - | | ESP(elspot) status på minimums pris for indeværende døgn i øre/kWh |
| 257 | - | | ESP(elspot) status på gennemsnits pris for indeværende døgn i øre/kWh |
| 258 | - | | ESP(elspot) status på maksimum pris for indeværende døgn i øre/kWh |
| 259 | - | | ESP(elspot) status på minimums pris for næste døgn i øre/kWh |
| 260 | - | | ESP(elspot) status på gennemsnits pris for næste døgn i øre/kWh |
| 261 | - | | ESP(elspot) status på maksimum pris for næste døgn i øre/kWh |
| 262 | - | | ESP valgfri konstantværdi til f.eks. angivelse af elprisen ved fastnetaftale - værdien kan logges og bruges til sammenligninger i f.eks. tabeller og grafer |
| 263 | - | | ESP valgfri konstantværdi 2. |
| 264 | - | | ESP(elspot) pris for indeværende time i øre/kWh |
| 265 | - | | ESP(elspot) pris for næste time(+1) i øre/kWh |
| 266 | - | | ESP(elspot) pris for næste time(+2) i øre/kWh ... |
| 267..287 | - | | ESP(elspot) pris for næste time(+3..23) i øre/kWh |
| * Anvendes kun når VikMote udvidelsesmodul(er) er tilsluttet. | | | |

Vikingegaarden A/S forretningsbetingelser er gældende for dette køb og alle produkter købt hos Vikingegaarden A/S.



Kommando metoder

Kommandoer kan sammensættes. Det gør, at med en operation kan flere funktioner udføres. En kommando kan også indeholde flere indstillinger i en operation.

Kommando funktioner

Kommandoer kan sammensættes med tegn, som udfører en bestemt operation.

1. * stjerne anvendes til at **slette** opsætninger.
2. ? spørgsmålstegn **svarer tilbage** med VikMotes indstilling for valgt kommando.
3. # havelåge har 2 funktioner:
 - a. anvendes til at erstatte ønsket nummer. Fx ON# kan betyde ON1 (tænd udgang 1).
 - b. anvendes som separator hvor kommandoer sammensættes. Fx ON1#ON2.

Kommando betydninger

Kommandoer kan være formateret, så de har bestemte betydninger.

1. Kommandoer som er understreget er for **administrator** (administrator har rettigheder til alt).
2. Kommandoer som **IKKE** er understreget er for **bruger**.
3. Kommandoer med **fed skrift** er de mest anvendte.

Kommando konstanter

Kommando konstanter anvendes til forskellige formål, som vist i tabellen.

| Funktion | Konstant | Beskrivelse |
|----------------------------------|----------|---|
| Blokering af alarmer/meddelelser | 8888 | Konstanten anvendes til at blokere SMS beskeder/E-mail og/eller taleopkald. Der hvor konstanten anvendes som telefonnummer/adresse blokeres alle meddelelser og alarmer. <i>Fx sendes kommandoen 'SDR2 8888' for at blokere SMS beskeder fra DR2 eller kommandoen 'SDR0 8888' for at blokere SMS beskeder fra DR systemgruppen.</i> |

Kommando eksempler

Note.: I VMS skal adgangskode før kommando ikke anvendes. Se eksempel på side 22.

1. *1234 BRUGER?* sender listen af telefonnumre for BRUGER tilbage.
2. *1234 BRUGER** sletter alle telefonnumre for BRUGER.
3. *1234 BRUGER 11111111* gemmer BRUGER telefonnummer 11111111.
4. *1234 BRUGER 22222222,33333333,44444444* gemmer 3 telefonnumre for BRUGER i en operation.
5. *1234 ON1* gør, at udgang 1 bliver tændt.
6. *1234 ON1#ON2#ON3#* gør, at 3 udgange tændes i en operation.

Kommando eksempel for ændring af VikMotes kode

1. *1234 KODEDEV XXXX:2214* ændrer VikMotes fabriksindstillede adgangskode til 2214.
Note: denne kode anvendes af VMS og VikMote service m.m.

Kommando eksempel for ændring af kode til kommandoer

1. *1234 KODE 2222* tilføjer kode for kommandoer, som anvendes til SMS beskeder.
2. *2222 KODE 333,444* tilføjer 2 koder for kommandoer, som anvendes til SMS beskeder.
3. *2222 KODE** sletter koder for kommandoer, som gør, at kode ikke skal anvendes til SMS beskeder.

Kommando eksempel for sammensætninger af kommandoer

1. Kommandoer kan sammensættes. Fx kan kommando SIGNAL og VER sammensættes som SIGNAL#VER. Kommandoer adskilles med # og der kan sammensættes op til 10 kommandoer.

Vikingegaarden A/S forretningsbetingelser er gældende for dette køb og alle produkter købt hos Vikingegaarden A/S.



Kommando modtagergrupper

Modtagergrupper er modtagere til meddelelser og alarmer m.m. Fx sendes ” hovedspænding afbrudt” til alle modtagere, som er gemt i systemgruppen.

Gruppe inddelinger

Grupper er inddelt i forskellige kategorier. Se også side 26.

1. **SYS** gruppen er til VikMotes systemalarmer, som fx ”hovedspænding afbrudt”
2. **DR** gruppen er til on/off alarmer, som fx ”Alarm-hovedpumpen er stoppet”.
3. **VR** gruppen er til variable alarmer, som fx ”Trykket er for høj”.
4. **KAL** gruppen er til meddelelser, som sendes på bestemte tidspunkter. Se også side 42.
5. **OT** gruppen er til 1-Wire temperaturalarmer, som fx ”Rum temperaturen er for høj”.

Gruppe prioriteter

VikMote forsøger først at sende til gruppen, hvorfra alarmen opstod. Hvis gruppen er tom forsøger den at sende til modtager i respektiv gruppe 0 og derefter til systemgruppen.

Prioriteter:

1. Alle meddelelser og alarmer sendes som standard til systemgruppen. Dvs. gemmes fx et mobiltelefonnummer i SSYS, så modtages **ALLE** meddelelser og alarmer på dette nummer.
2. Meddelelser og alarmer sendes til respektiv gruppe 0. Dvs. gemmes fx et mobiltelefonnummer i SDR0 (DR gruppe 0), så modtages **ALLE** DR alarmer på dette nummer.
3. Hver adresse(se side 18) kan tildeles hver sin gruppe. Hvis fx SDR2(se side 26) tildeles et mobiltelefonnummer til SMS beskeder vil DR2 kun sende til modtagere oprettet i gruppe 2. Dvs. når en gruppe tages i brug til en adresse vil gruppe 0 **IKKE** blive anvendt for den pågældende adresse.

Gruppe eksempler

1. Opret modtager til SMS beskeder i systemgruppen: *SSYS 12345678* (alle alarmer sendes til 12345678).
2. Opret modtager til SMS beskeder i gruppe 0: *SDR0 12345678* (alle DR alarmer sendes til 12345678).
3. Opret modtager til E-mail i gruppe 0: *EDR0 uu@vg.dk* (alle DR alarmer sendes også til uu@vg.dk).
4. Opret modtager til SMS beskeder i gruppe 2: *SDR2 22334455* (alarmer fra DR2 sendes kun til 22334455, fordi den nu anvender gruppe 2 og ikke længere gruppe 0).
4. Opret modtager til E-mail i gruppe 2: *EDR2 p@vg.dk* (alarmer fra DR2 sendes også til p@vg.dk).

Grupper som grafisk visning

Billedet viser et grafisk eksempel på hvordan meddelelser og alarmer sendes fra VikMote.

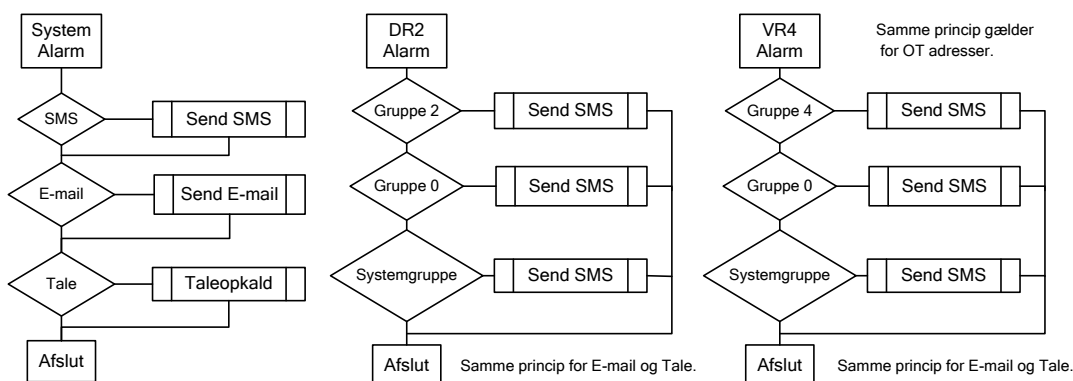

Vikingegaarden A/S forretningsbetingelser er gældende for dette køb og alle produkter købt hos Vikingegaarden A/S.



DATA GATEWAY

Brugervejledning

Kommandoliste for opsætning af VikMote

| Adgangskontrol for bruger og administrator | | | | |
|--|-----------------|-------------|-------------|--|
| - Se også godkendelse af telefonnumre når forhøjet sikkerhed er aktiveret på side 17. | | | | |
| Id | Kommando | Std. | Type | Beskrivelse |
| | <u>ADGVIS</u> | - | + | ADGVIS sender listen for adgangskontrol. Koder bliver ikke vist. |
| | <u>KODE</u> | > | + | KODE tilføjer adgangskode(r) for SMS beskeder og tale. Der kan anvendes flere koder. Slettes listen med koder er VikMote uden adgangskontrol og adgangskode skal ikke anvendes(ikke anbefalet). - Det er vigtig at lave en ny adgangskode! - VikMote anvender serienummeret * som fabriksindstillet adgangskode. VikMote sletter den fabriksindstillede kode, når ny kode modtages. * Evt. nuller foran serienummeret skal ikke anvendes. <i>KODE 1234,5678 (tilføjer adgangskoderne 1234 og 5678)</i> |
| | <u>KODEDEV</u> | - | + | KODEDEV ændrer VikMotes adgangskode(til selve enheden) for VMS og programmer, som kan forbindes til VikMote. - Det er vigtig at lave en ny adgangskode! - VikMote anvender serienummeret * som fabriksindstillet adgangskode. - Det er vigtig at gemme koden. Mistes koden, kontakt leverandøren. - Er den fabriksindstillede adgangskode til VikMote ændret i VMS og ændres VikMotes adgangskode, så skal samme adgangskode anvendes i VMS som til VikMote. - For at ændre adgangskoden skal eksisterende adgangskode anvendes. Fx anvendes eksisterende adgangskode 2214 til at lave ny adgangskode 4455. * Evt. nuller foran serienummeret skal ikke anvendes. <i>KODEDEV 2214:4455 (ændrer koden fra 2214 til 4455)</i> |
| | <u>ADMIN</u> | - | + | ADMIN tilføjer telefonnumre, som giver administratoradgang til betjening af alle funktioner(modtager ikke alarmer). Forhøjet sikkerhed skal være aktiveret(se side 17). Der skal anvendes landekode som fx +45. <i>ADMIN +4512345678,+4599999999 (tilføjer 2 telefonnumre)</i> |
| | <u>BRUGER</u> | - | + | BRUGER tilføjer telefonnumre, som giver brugeradgang til betjening af dagligdagsfunktioner(modtager ikke alarmer). Forhøjet sikkerhed skal være aktiveret(se side 17). Fx kan bruger godkende alarmer og forespørge på status af indgange. Der skal anvendes landekode som fx +45. <i>BRUGER +4522222222,+4533333333 (tilføjer 2 telefonnumre)</i> |

Vikingegaarden A/S forretningsbetingelser er gældende for dette køb og alle produkter købt hos Vikingegaarden A/S.



DATA GATEWAY

Brugervejledning

Modtager til meddelelser og alarmer

Referencer

- se fra side 22 til side 24 for anvendelsen af **grupper** og **kommandometoder**.
- se **konstanter** til blokeringer på side 23.

| ID | Kommando | Std. | Type | Beskrivelse |
|-----------|----------------------|-------------|-------------|---|
| | <u>MODVIS</u> | - | + | MODVIS sender listen af alle modtager. |
| | <u>T... (tale)</u> | - | + | Tilføjer modtager(telefonnumre) til taleopkald. Se side 27 for opsæt. TSYS tilføjer numre for alle meddelelser og alarmer * <i>Avanceret:</i> TDR# tilføjer numre for adressetype DR. ** TVR# tilføjer numre for adressetype VR. ** TOT# tilføjer numre for adressetype OT. Se side 76. ** <i>TSYS 12345678 (tilføjer et nummer til systemgruppen)</i> <i>TDR0 12345678 (tilføjer et nummer til adresse DR0(gruppe 0))</i> <i>TDR5 22334455 (tilføjer et nummer til adresse DR5(gruppe 5))</i> <i>TVR2 12345678 (tilføjer et nummer til adresse VR0(gruppe 2))</i> |
| | <u>S... (SMS)</u> | - | + | Tilføjer modtager(mobiltelefonnumre) til SMS beskeder. SSYS tilføjer numre for alle meddelelser og alarmer * SKAL tilføjer numre for gruppeværdier. Se også side 42. <i>Avanceret:</i> SDR# tilføjer numre for adressetype DR. SVR# tilføjer numre for adressetype VR. SOT# tilføjer numre for adressetype OT. Se side 76. <i>SSYS 12345678 (tilføjer et nummer til systemgruppen)</i> <i>SDR0 12345678 (tilføjer et nummer til adresse DR0(gruppe 0))</i> <i>SDR2 22334455 (tilføjer et nummer til adresse DR2(gruppe 2))</i> <i>SVR2 22334455 (tilføjer et nummer til adresse VR2(gruppe 2))</i> <i>SKAL 12345678 (tilføjer et nummer til kalendergruppe 0)</i> |
| | <u>E... (E-mail)</u> | - | + | Tilføjer modtager(E-mail) til E-mails via SMS service ESYS tilføjer E-mail adresse(r) for alle meddelelser og alarmer * EKAL tilføjer E-mail adresse(r) gruppeværdier. Se også side 42. <i>Avanceret:</i> EDR# tilføjer E-mail adresse(r) for adressetype DR. EVR# tilføjer E-mail adresse(r) for adressetype VR. EOT# tilføjer E-mail adresse(r) for adressetype OT. Se side 76. <i>ESYS info@vg.dk (tilføjer en adresse til systemgruppen)</i> <i>EDR0 info@vg.dk (tilføjer en adresse tilDR0(gruppe 0))</i> <i>EDR3 tk@vg.dk (tilføjer en adresse til DR3(gruppe 3))</i> <i>SKAL info@vg.dk (tilføjer en adresse til kalendergruppe 0)</i> |
| | <u>P0</u> | - | + | P0 tilføjer nummeret på teleoperatøren som anvendes til E-mail. (Vær opmærksom på, at ikke alle teleoperatører har denne service.) Eksempler: TDC = 200, Orange = 999, Telia = 1010 <i>P0 200 (gør, at E-mail anvender servicenummer 200 fra TDC)</i> |

* Alle meddelelser og alarmer sendes til systemgruppen, undtaget når andre grupper anvendes. Oprettede telefonnumre til fx DR0 sendes alle DR alarmer til DRO. Se også eksempler på side 24.

Alarmtekster skal være oprettet for respektive alarmindgang før taleopkald udføres. Se fx **DRH / **VRH** på side 30 og 36.

Vikingegaarden A/S forretningsbetingelser er gældende for dette køb og alle produkter købt hos Vikingegaarden A/S.



Vikingegaarden A/S
Tinnetvej 70
DK, 7173 Vonge
www.vikingegaarden.com

26/83

Rev 2 - 18JAN09 - 01.02.00

DATA GATEWAY

Brugervejledning

| Programindstillinger | | | | |
|-----------------------------|-----------------|--------------|-------------|---|
| Id | Kommando | Std. | Type | Beskrivelse |
| | <u>SYSVIS</u> | - | - | SYSVIS sender indstillingerne for systemtilpasninger. |
| | <u>SYSVIST</u> | - | - | SYSVIST sender tekster for systemtilpasninger. |
| | <u>LICENS</u> | - | - | LICENS er erstattet af LICENSINFO. Se side 43. |
| ⁸ 7 | <u>NAVN</u> | VIK... | + | NAVN gør, at alle alarmer vil starte meddelelsen med valgt navn. Anvendes til identifikation af VikMote. <i>NAVN Tinnetvej 70 (navngiver VikMote til Tinnetvej 70)</i> |
| ⁸ [294] | <u>TALE</u> | 0 | ⊕ | TALE gør, at VikMote kan lave taleopkald som alarmadvisering. Område: 0 = talestyring anvendes ikke, 1 = VikMote laver opkald. <i>TALE 1 (gør, at VikMote kan lave taleopkald)</i> |
| ¹⁶ [246] | <u>TALETID</u> | 0 (min.) | ⊕ | TALETID anvendes til at bestemme antal opkaldsforsøg. Omr.: 0 = kun et opkaldsforsøg pr. telefonnummer. 1..60 er antal minutter med opkaldsforsøg indtil godkendelse. |
| ⁸ [295] | <u>OV BET</u> | 0 | + | OV BET gør, at brugere kan tænde og slukke overvågningen. Normalt er det kun for administrator. Forhøjet sikkerhed skal være aktiveret. VikMote skal genstartes . <i>OV BET 1 (gør, at bruger også kan tænde/slukke overvågningen)</i> <i>OV BET 0 (gør, at kun administrator kan tænde/slukke overvåg.)</i> |
| | <u>PIN</u> | 0000 | + | PIN anvendes hvis SIM kortet anvender PIN kode. Fx anvender SIM kortet PIN kode 3344. VikMote opsættes til samme kode. <i>PIN 3344 (gør, at VikMote anvender 3344 som PIN kode)</i> <i>PIN 0000 (gør, at VikMote ikke anvender PIN kode)</i> |
| ¹⁶ [2] | <u>AUTO</u> | 0 (time) | + | AUTO gør, at VikMote sender en meddelelse, for at bekræfte den er funktionsdygtig. Værdien indstiller, hvor ofte meddelelsen skal sendes. Sendes ikke til VMS og kun til modtager i systemgruppen. Område: 0 = anvendes ikke, 1..168 er intervallet <i>AUTO 24 (gør, at VikMote sender en meddelelse hver døgn)</i> <i>AUTO 2 (gør, at VikMote sender en meddelelse hver anden time)</i> |
| ¹⁶ [3] | <u>AUTOSYNC</u> | 07 (time) | + | AUTOSYNC synkroniserer tidspunktet for AUTO funktionen. Indstilles AUTOSYNC til 10 og AUTO til 12, sendes hverdag en meddelelse klokken 10:00 og 22:00(10+12). Område: 1-24 (24 = midnat). <i>AUTOSYNC 10 (gør, at VikMote synkroniserer kl. 10:00)</i> |

Vikingegaarden A/S forretningsbetingelser er gældende for dette køb og alle produkter købt hos Vikingegaarden A/S.



DATA GATEWAY

Brugervejledning

| 8 [296] | <u>MODMAN</u> | 0 | + | <p>MODMAN gør, at digitalindgange kan anvendes til at vælge alarmmodtagere. Digitalindgange 1 og 2 anvendes. Tabellen viser hvordan indgangene anvendes til at vælge modtagergrupper. Sendes kun til modtager i DR gruppe 1..4. Se opsætning på side 26.</p> <p>Bemærk at ALLE alarmer sendes til valgt modtagergruppe.</p> <table border="1"> <thead> <tr> <th>Indgang 2</th> <th>Indgang 1</th> <th>Modtager</th> </tr> </thead> <tbody> <tr> <td>0</td> <td>0</td> <td>Gruppe 1</td> </tr> <tr> <td>0</td> <td>1</td> <td>Gruppe 2</td> </tr> <tr> <td>1</td> <td>0</td> <td>Gruppe 3</td> </tr> <tr> <td>1</td> <td>1</td> <td>Gruppe 4</td> </tr> </tbody> </table> <p><i>MODMAN 1 (gør, at funktionen anvendes)</i> <i>MODMAN 0 (gør, at funktionen ikke anvendes)</i></p> | Indgang 2 | Indgang 1 | Modtager | 0 | 0 | Gruppe 1 | 0 | 1 | Gruppe 2 | 1 | 0 | Gruppe 3 | 1 | 1 | Gruppe 4 |
|-------------|-----------------|--------------|---|---|-----------|-----------|----------|---|---|----------|---|---|----------|---|---|----------|---|---|----------|
| Indgang 2 | Indgang 1 | Modtager | | | | | | | | | | | | | | | | | |
| 0 | 0 | Gruppe 1 | | | | | | | | | | | | | | | | | |
| 0 | 1 | Gruppe 2 | | | | | | | | | | | | | | | | | |
| 1 | 0 | Gruppe 3 | | | | | | | | | | | | | | | | | |
| 1 | 1 | Gruppe 4 | | | | | | | | | | | | | | | | | |
| 8 [299] | <u>SNDOV</u> | 1 | + | <p>SNDOV indstiller, om VikMote skal sende en meddelelse når overvågningen tændes eller slukkes.</p> <p><i>SNDOV 0 (gør, at meddelelser ikke sendes)</i> <i>SNDOV 1 (gør, at meddelelser sendes når overvågningen betjenes)</i></p> | | | | | | | | | | | | | | | |
| 8 [360] | <u>TIDOV</u> | 0 (minut) | + | <p>TIDOV indstiller en forsinkelse som gør, at overvågningen først tænder, når tiden er udløbet ved betjening med en DR. Se også DRTH på side 31.</p> <p><i>TIDOV 0 (gør, at overvågningen tændes med det samme)</i> <i>TIDOV 1 (gør, at overvågningen tændes efter et minut)</i></p> | | | | | | | | | | | | | | | |
| 8 [2] | <u>SPROG</u> | 0 | + | SPROG er udgået. Sprog angives ved bestilling. | | | | | | | | | | | | | | | |
| 8 [7] | <u>POWER</u> | 1 | + | <p>POWER gør, at VikMote overvåger 230VAC tilslutningen. VikMote melder, når der afbrydes og tilsluttes. Overvågning for afbrydning kræver batteribackup.</p> <p><i>POWER 1 (gør, at VikMote overvåger 24VDC/230VAC tilslutningen)</i> <i>POWER 0 (gør, at overvågningen slukkes)</i></p> | | | | | | | | | | | | | | | |
| 16 [1] | <u>BATLAV</u> | 0 | + | <p>BATLAV gør, at VikMote overvåger DC tilslutningen. VikMote melder når forsyningsspændingen er under indstillet grænse. Efter detektering af lav spænding (lav batteri) skal den overstige BATLAV + 0,5V for igen at starte overvågningen. Alarmgrænsen er x 0,1. Dvs. 234 svarer til 23,4V.</p> <p><i>BATLAV 234 (gør, at alarmgrænsen indstilles til 23,4 Volt)</i> <i>BATLAV 0 (gør, at overvågningen slukkes)</i></p> | | | | | | | | | | | | | | | |
| 8 [361] | <u>BATINTOV</u> | 1 | + | <p>BATINTOV gør, at overvågningen af det interne batteri kan tændes eller slukkes. 0=slukket, 1=tændt. Ved status (anvend først efter 15 minutter) betyder: [0]=batteri ikke tilsluttet, [1]=batteri tilsluttet.</p> <p><i>BATINTOV 1 (gør, at batteriovervågningen tændes)</i></p> | | | | | | | | | | | | | | | |
| 16 [244] | <u>VMSOK</u> | 0 (minut) | ⊗ | <p>VMSOK overvåger forbindelsen mellem VikMote og VMS serveren. Er forbindelsen afbrudt i X antal minutter sendes en alarm. Område: 0 til 1000. 0 = ingen funktion. Min. anbefalet værdi er 120.</p> <p><i>VMSOK 120 (gør, at VikMote sender en alarm efter 120 minutter)</i></p> | | | | | | | | | | | | | | | |

Vikingegaarden A/S forretningsbetingelser er gældende for dette køb og alle produkter købt hos Vikingegaarden A/S.



DATA GATEWAY

Brugervejledning

| Ur indstillinger | | | | |
|-------------------------|---------------------|--------------|---|---|
| 8 [298] | <u>TZONE</u> | 1 (timer) | + | <p>TZONE indstiller VikMote's tidszone og anvendes kun til SMS beskeder og E-mail. Område: -/+ 12.</p> <p><i>TZONE 1 (indstiller tidszonen til 1 som fx. anvendes for Danmark)</i></p> |
| 8 [383] | <u>STID</u> | 1 | + | <p>STID anvendes til automatisk at indstille VikMote uret til sommertid. Område 0..2 0=ingen funktion, 1=sommertid anvendes, 2=sommertid anvendes og meddelelse sendes til VMS når skiftet sker.</p> <p><i>STID 1 (gør, at automatisk indstilling af sommertid anvendes)</i></p> |
| | <u>UR</u> | - | + | <p>UR indstillinger uret i VikMote (skal ikke indstilles hvis GPSUR anvendes). Timezonen skal indstilles først. Stilles uret tilbage i tiden anbefales det at genstarte VikMote. Format: HHMM</p> <p><i>UR 1230 (indstiller uret til klokken 12:30)</i></p> |
| | <u>DATO</u> | - | + | <p>DATO indstillinger datoen i VikMote (skal ikke indstilles hvis GPSUR anvendes). Stilles uret tilbage i tiden anbefales det at genstarte VikMote. Format: YYYYMMDD</p> <p><i>DATO 20070419 (indstiller datoen til 19/04-2007)</i></p> |
| 8 [382] | <u>GPSUR</u> | 0 | ⊗ | <p>GPSUR gør, at VikMote indstiller uret efter GPS (virker kun på VikMote enheder med indbygget GPS modtager).</p> <ul style="list-style-type: none"> - Uret opdateres mellem 3 til 8 gange pr. døgn. - Fejloverbvågning af GPS modtageren rapporteres en gang pr. døgn. - Ved opstart indstilles VikMote uret første gang efter ca. 3-5 timer. <p>Område: 0..3</p> <p>0 = GPS ur anvendes ikke.</p> <p>1 = indstil VikMote ur efter GPS ur uden fejloverbvågning.</p> <p>2 = indstil VikMote ur efter GPS ur med fejloverbvågning.</p> <p>(anbefalet indstilling)</p> <ul style="list-style-type: none"> - sender alarm ved GPS fejl. - sender alarm hvis uret justeres mere end +/- 10 sekunder. <p>3 = indstil VikMote ur efter GPS ur med fejloverbvågning og meddelelser.</p> <p>(denne indstilling er kun anbefalet vedr. afprøvning)</p> <ul style="list-style-type: none"> - sender alarm ved GPS fejl. - sender en meddelelse hver gang VikMotes uret indstilles. <p><i>GPSUR 1 (gør, at VikMote indstiller uret efter GPS u. overvågning)</i></p> |

Vikingegaarden A/S forretningsbetingelser er gældende for dette køb og alle produkter købt hos Vikingegaarden A/S.



DATA GATEWAY

Brugervejledning

| Adresstype DR - opsætning af on/off værdier(digitalindgange) | | | | |
|---|-------------------|--------------|-------------|---|
| Note: se side 18 for adresser. | | | | |
| Id | Kommando | Std. | Type | Beskrivelse |
| | <u>DRVIS</u> | - | - | DRVIS sender indstillingerne for alle DR. |
| | <u>DRVIST</u> | - | - | DRVIST sender tekster for alle DR. |
| ⁸ [5] | <u>OVMAN</u> | 0 | + | OVMAN gør, at overvågningen kan tændes og slukkes manuelt. Er overvågningen tændt og DR aktiveres(tryk), så slukkes overvågningen og omvendt. Hvis DR er høj, når VikMote starter, tændes eller slukkes overvågningen! Se også UDOVST på side 37 og UDLAMPE på side 37 for statusvisninger og TIDOV på side 28. Se DRTH på side 31 for forsinkelse af hvornår alarmer sendes. Område: 0 = ingen funktion, 1..4 = valgt DR anvendes. <i>OVMAN 1 (gør, at overvågningen kan betjenes manuelt med DR1)</i> |
| ⁸ [100] | <u>SERVICE</u> | 0 | + | SERVICE gør, at overvågningen slukkes i en vis tid. En meddelelse sendes til VMS beskedcenter, der fortæller, at service er påbegyndt og når den afsluttes(overvågningen tændes). Se også UDOVST på side 37 for statusvisning. Se DRTH på side 31 for forsinkelse af hvornår alarmer sendes. <ol style="list-style-type: none"> 1. Tændes DR kortvarig(fx trykknop) så slukkes overvågningen. Når tiden er udløbet tændes overvågningen. 2. Hver gang DR tændes, så starter tidsmålingen forfra. 3. Tændes DR 2 gange indenfor 4 sek. afsluttes service og overvågningen tændes. 4. Sendes kun til modtager i systemgruppen. Område: 0 = ingen funktion, 1..4 = valgt DR anvendes. <i>SERVICE 2 (gør, at servicefunktionen tændes med DR2)</i> |
| ⁸ [101] | <u>SERVICETID</u> | 2 (timer) | + | SERVICETID bestemmer, hvor lang tid overvågningen skal være slukket, når service funktionen tændes. Når tiden er udløbet tændes overvågningen. Område: 0..127. <i>SERVICETID 6 (gør, at overvågningen tændes efter 6 timer)</i> |
| ^S [31.. 116] (86) | <u>DRH#</u> | - | + | DRH# gemmer teksten, som sendes når DR skifter fra lav til høj . Er DR# opsat som en tæller(se TIN på side 32) og er der gemt tekster, sendes der meddelelser for hver puls! Valgmuligheder: 1..256. Område: * <i>DRH2 Pumpe startet (gemmer teksten forDR2 høj)</i> |
| | <u>DRL#</u> | - | + | DRL# gemmer teksten, som sendes når DR skifter fra høj til lav . Er DR# opsat som en tæller(se TIN på side 32), sendes ingen meddelelser og teksten anvendes til forespørgsler fra fx SMS beskeder. Valgmuligheder: 1..256. Område: * <i>DRL2 Pumpe stoppet (gemmer teksten forDR2 lav)</i> <i>DRH2 Elmåleren står på KW/t 44,3 **</i> <i>** eksempel hvor DR anvendes som tæller(VRC).</i> |
| ⁸ [16..43] | <u>DRK#</u> | 0 | + | DRK# indstiller om DR er normalt høj eller lav(NO/NC). Valgmuligheder: 1..28. Område: 0 = normal høj(NO), 1 = normal lav(NC). <i>DRK2 1 (gør at DR2 indstilles til normal lav(NO))</i> |

Vikingegaarden A/S forretningsbetingelser er gældende for dette køb og alle produkter købt hos Vikingegaarden A/S.



DATA GATEWAY

Brugervejledning

| | | | | |
|----------------------------|---------------------|-------------|---|---|
| ⁸ [44..71] | <u>DRT#</u> | 0 (sek.) | + | <p>DRT# gør, at DR overvågningen kan forsinkes(prel) i sekunder. Fx skal DR være høj i 2 sekunder inden alarm sendes. Minimum er 2 sekunder. Valgmuligheder: 1..28. Område: 0..127.</p> <p>- Denne prel timer anvendes også, hvor dataloggeren trigger af DR.</p> <p><i>DRT2 0 (gør, at overvågning af DR2 forsinkes i 0 sekunder)</i> <i>DRT2 4 (gør, at overvågning af DR2 forsinkes i 4 sekunder)</i></p> |
| ⁸ [72..99] | <u>DRTV#</u> | 0 (sek.) | + | <p>DRTV# gør, at når DR har været aktiveret, skal tiden udløbe, inden den igen kan sende alarmer. Anvendes bla. til rumfølere, hvor kun "en" alarm ønskes. Valgmuligheder: 1..28. Område: 0..127.</p> <p><i>DRTV2 10 (gør, at DR2 først kan sende igen efter 10 sek.)</i></p> |
| ⁸ [266..293] | <u>DRTH#</u> | 0 (sek.) | + | <p>DRTH# anvendes til at forsinke DR alarmer efter de er registrerede. Når en alarm registreres sættes den i kø. Når tiden er udløbet sendes meddelelsen. Hvis overvågningen slukkes inden tiden udløber, sendes meddelelsen ikke. Anvendes typisk i forbindelse med rumfølere, så der er mulighed for at slukke overvågningen inden alarmer sendes. Se også TIDOV på side 28.</p> <p>Valgmuligheder: 1..28. Område: 0..127.</p> <p><i>DRTH1 60 (gør, at DR1 først sender alarmen efter 60 sekunder og kun hvis overvågningen er tændt)</i></p> |

* Gennemsnitslængden er 38 karakterer på tekst. Anvendes fx kun DRH tekster fordobles længden for DRL

Adresstype VRC/VRCD/VRCT - opsætning af time-/sumtæller

Note: se side 18 for adresser.

| Id | Kommando | Std. | Type | Beskrivelse |
|----|----------------|------|------|--|
| | <u>VRCVIS</u> | - | - | VRCVIS sender indstillingerne for alle tællere. |
| | <u>VRCVIST</u> | - | - | VRCVIST sender tekster for alle tællere. |

Vikingegaarden A/S forretningsbetingelser er gældende for dette køb og alle produkter købt hos Vikingegaarden A/S.



DATA GATEWAY

Brugervejledning

| | | | | |
|-----------------|-------------|---|---|--|
| 8 [166..229] | <u>TIN#</u> | 0 | + | <p>TIN# gør, at DR konfigureres som en tæller og/eller en timetæller. - TIN1 svarer til DR1, TIN2 svarer til DR2 osv.</p> <p>Typer - VRC er en sumtæller, der registrer antal pulser. - VRCT er en timetæller, der registrer antal sekunder. - VRCD er en differenstæller for VRC ELLER VRCT.</p> <p>Område 0 = slukket. 1 = opret VRC/VRCT/VRCD hvor VRC kan vises i VMS. 2 = opret VRC/VRCT/VRCD hvor VRCT kan vises i VMS. 4 = opret VRCT/VRCD hvor VRCT kan vises i VMS.</p> <p>Valgmuligheder - Max antal sum- og differenstæller : 1..32 - Max antal timetæller : 1..16</p> <p>Referencer - Se DRH og DRL på side 30 for opsætning af tekster. - Se specifikationer for sumtællere på side 66. - Se fx side 38 for beregning af differenstællere.</p> <p>Vigtig - Vær opmærksom på, at hvis der er gemt tekster for valgt DR, så sendes meddelelser for hver puls!</p> <hr/> <p>Opsætning af VikMote enheden Kun DR1..4 (TIN1..4) kan anvendes. - Oprettes en VRC, så genstarter VikMote og tællerindgangen er klar til at tælle pulser. - Oprettes en VRCT, så tælles antal sekunder for valgt DR.</p> <hr/> <p>Opsætning af VikMote enheden, når eksternt udstyr er tilsluttet - Serielt tilsluttet udstyr sender sum værdier, som fx tællerstande og timetællerværdier.</p> <hr/> <p>Opsætning af VikMote enheden, når VikMote udvidelsesmodul(er) er tilsluttet - Det højeste tællennummer som tændes gør, at alle tællere under dette nummer også tændes og tællere med et højre nummer slukkes. Dvs. tændes tæller 3, vil tæller 1 og 2 automatisk blive tændte og tæller 4 og op slukkes. - TIN# konfigureres til værdien "1" for de tællere, som automatisk blev tændte og var slukkede(kan med TIN# ændres til fx 2). - TIN# konfigureres til værdien "0" for de tællere, som automatisk slukkede. - VikMote Klient og VikMote Server genstarter efter indstilling(VikMote Server kun fra version 01.01).</p> <hr/> <p><i>TIN2 1 (gør, at DR2 er en sumtæller som kan vises i VMS).</i> <i>TIN2 2 (gør, at DR2 er en sumtæller og timetælleren vises i VMS).</i> <i>TIN2 4 (gør, at DR2 er en timetæller som kan vises i VMS).</i></p> |
|-----------------|-------------|---|---|--|

Vikingegaarden A/S forretningsbetingelser er gældende for dette køb og alle produkter købt hos Vikingegaarden A/S.



DATA GATEWAY

Brugervejledning

| | | | | |
|---|--------------------------------|---|---|--|
| 16 [80..143] | <u>TINS#</u> | 1 | + | <p>TINS# anvendes til skalering af sum-/differenstællerens værdi. -TINS1 svarer til DR1, TINS2 svarer til DR2 osv.</p> <p>Valgmuligheder: 1..32. Område: 1..32767.</p> <p>Anvendelse Skaleringen anvendes, når der forespørges på tællerens værdi. Fx er skaleringen 100 og tællerens værdi 1234. Det gør, at værdien som sendes er 12,34.</p> <p>Referencer - Se kommando VRC på side 43.</p> <p>Vigtig -Vises der en * foran teksten, betyder det, at opsætningen mangles. <i>TINS2 5 (gør, at tællerværdien for VRC2(DR2) skaleres med 5)</i></p> |
| 32 [1..28] / P32 [127..142] / P32 [1..63] / P32 [64..126] | <u>TINP# /</u> <u>TINH#</u> | 0 | + | <p>TINP# og TINH# anvendes til indstilling af startværdier. -TINP1/H1 svarer til DR1, TINP2/H2 til DR2 osv.</p> <p>Valgmuligheder: 1..32. Område: 0.. 2147483647.</p> <p>Anvendelse -TINP anvendes til indstilling af startværdi for sumtæller(pulser). -TINH anvendes til indstilling af startværdi for timetæller(sekunder).</p> <p>Vigtig -digitalindgangen(DR) må ikke være tændt under konfiguration. -TINP#* sletter tællerstanden og differensberegningen** -TINH#* sletter timetællerstanden og differensberegningen** ** Sletter kun respektive diff. beregning afhængig af TIN opsætning. <i>TINP2 1000 (gør, at sumtæller 2 starter med at tælle fra 1000)</i> <i>TINP2 0 (gør, at sumtæller 2 starter med at tælle fra 0)</i> <i>TINH1 500 (gør, at timetæller 1 starter med at beregne fra 500 sek.)</i></p> |
| 8 [328..359] | <u>TINOV#</u> | 0 | + | <p>TINOV# anvendes til overvågning af pulser og timeregistreringer indenfor en given periode. -overskrides en forudbestemt maksimumgrænse så sendes en alarm. -overskrides en forudbestemt minimumgrænse så sendes en alarm. -TINOV1 svarer til DR1, TINOV2 svarer til DR2 osv.</p> <p>Valgmuligheder: sumtæller 1..32 og timetæller 1..16.</p> <p>Område 0 = slukket. 1 = overvågning af minimumværdien indenfor given periode. 2 = overvågning af maksimumværdien indenfor given periode. 3 = overvågning af både max. og min.</p> <p>Vigtig Alarmer virker først, når første periode er gennemløbet(beregnet). <i>TINOV1 1 (gør, at DR1 overvåges for minimum værdi)</i> <i>TINOV1 3 (gør, at DR1 overvåges for min og maks. værdi)</i></p> |

Vikingegaarden A/S forretningsbetingelser er gældende for dette køb og alle produkter købt hos Vikingegaarden A/S.



DATA GATEWAY

Brugervejledning

| | | | | |
|--------------------------|----------------|--------------|---|---|
| S [154.. 157] 0 | <u>TINOVS#</u> | ✓ | | <p>TINOVS# gemmer teksten, som sendes når minimum/maksimumsgrænser overskrides.</p> <p>Valgmuligheder: 1..32.</p> <p>Område: en gennemsnitslængde på 30 karakterer pr. tekst.</p> <p>Substitutter \1 angiver minimumsgrænsen (se <u>TINOVN</u>). \2 angiver maksimumsgrænsen (se <u>TINOVM</u>). \3 angiver perioden (se <u>TINOVT</u>). \4 angiver differensværdien af tæller-/timestand, som beregnes for hver periode udløb.</p> <p>Substitutter indsættes i valgfri tekst og erstattes af aktuel værdi.</p> <p>Send for eksempel til enheden: <i>TINOVS1 Tæller 1 alarm! Periode=\3 - \4<\1 eller \4>\2</i></p> <p>Ved alarm og med ovenstående eksempel vil meddelelsen være: <i>Tæller 1 alarm. Periode=1 - 22<10 eller 22>20</i></p> <p>Værdier anvendt for eksemplet: <i>periode=1, min=10, max=20 og differensværdien er 22</i></p> |
| 16 [180..211] | <u>TINOVT#</u> | 0 (timer) | + | <p>TINOVT# opsætter <u>perioden</u> for overvågningen. Er perioden fx på 1 time vil VikMote hver time kontrollere om minimum/maksimumsgrænserne er overskredet.</p> <p>Valgmuligheder: 1..32. Område: 0..32767 timer</p> <p><i>TINOVT1 2 (gør, at perioden for DR1 er 2 timer)</i></p> |
| 16 [212..243] | <u>TINOVN#</u> | 0 | + | <p>TINOVN# anvendes til indstilling af minimumsgrænser.</p> <p>Anvendelse -minimumsgrænse for sumtæller er antal uskalerede pulser. -minimumsgrænse for timetæller er antal sekunder.</p> <p>Valgmuligheder: 1..32. Område: 0..32767</p> <p><i>TINOVN1 40 (gør, at minimumgrænseværdien for DR1 er 40)</i></p> |
| 16 [258..289] | <u>TINOVM#</u> | 0 | + | <p>TINOVM# anvendes til indstilling af maksimumsgrænser.</p> <p>Anvendelse -maksimumsgrænse for sumtæller er antal uskalerede pulser. -maksimumsgrænse for timetæller er i antal sekunder.</p> <p>Valgmuligheder: 1..32. Område: 0..32767</p> <p><i>TINOVM1 80 (gør, at minimumgrænseværdien for DR1 er 80)</i></p> |

Vikingegaarden A/S forretningsbetingelser er gældende for dette køb og alle produkter købt hos Vikingegaarden A/S.



DATA GATEWAY

Brugervejledning

Adresstype VR - opsætning af variable værdier(analogindgange)

Note: se side 18 for adresser. VMS vises/opsættes typisk med 2 decimaler, som fx 9,26 bar.

| | | | | |
|----------------------|----------------|---|---|---|
| | <u>VRVIS</u> | - | - | VRVIS sender indstillingerne for alle VR. |
| | <u>VRVIST</u> | - | - | VRVIST sender tekster for alle VR. |
| 8 [480.. 491] | <u>VRTYPE#</u> | 0 | + | VRTYPE# indstiller typen(skaleringen) af signalet, som tilsluttes VikMote enheden. Bemærk denne funktion IKKE ændrer typen af selve indgangen, men skalering af tilsluttede signaler). Valgmuligheder(anvend kun til VikMote indgange): 1..12 Område 0 = 4-20 mA signal 1 = 0-5 Volt signal 2 = 0-10 Volt signal Referencer Se diagrammer og installation fra side 44. <i>VRTYPE1 0 (indstiller VR1 til 4-20 mA måleområde/skalering)</i> |
| 8 [492.. 503] | <u>VRBYT#</u> | 0 | + | VRBYT# gør, at signalerne bliver omvendt proportional. Som standard svarer fx 4-20mA til 0-100 enheder. Anvendes omvendt proportional så svarer 4-20mA til 100-0 enheder. Valgmuligheder(anvend kun til VikMote indgange): 1..12 Område 0 = standard 1 = omvendt proportional <i>VRBYT1 1 (indstiller VR1 til omvendt proportional visning)</i> |
| 16 [4..15] | <u>TMIN#</u> | 0 | + | TMIN# indstiller transmitterens minimumsområde(fx 0 til 10 bar). (TMIN1 svarer til VR1, TMIN2 svarer til VR2 osv.). Valgmuligheder: 1..12 Område: +/- 32768. <i>TMIN1 0 (indstiller transmitterens minimumsområde til 0)</i> |
| 32 [158.. 169] | <u>TMAX#</u> | 0 | + | TMAX# indstiller transmitterens maksimumsområde(fx 0 til 10 bar). (TMAX1 svarer til VR1, TMAX2 svarer til VR2 osv.). Valgmuligheder: 1..12 Område: +/- 2147483647. <i>TMAX1 10 (indstiller transmitterens maksimumsområde til 10)</i> |
| 32 [30..92] | <u>VRMIN#</u> | 0 | + | VRMIN# indstiller minimumsgrænsen for alarmer. Det er vigtig at indstille VRHYS . Valgmuligheder: 1..64. Område: +/- 2147483647. 1. Værdien er x 0,1. Dvs. 64 svarer til 6,4. <i>VRMIN1 30 (indstiller minimumsgrænsen til 3,0)</i> |
| 32 [94.. 157] | <u>VRMAX#</u> | 0 | + | VRMAX# indstiller maksimumsgrænsen for alarmer. Det er vigtig at indstille VRHYS . Valgmuligheder: 1..64. Omr.: +/- 2147483647. 1. Værdien er x 0,1. Dvs. 64 svarer til 6,4. <i>VRMAX1 88 (indstiller maksimumsgrænsen til 8,8)</i> |

Vikingegaarden A/S forretningsbetingelser er gældende for dette køb og alle produkter købt hos Vikingegaarden A/S.



Vikingegaarden A/S
Tinnetvej 70
DK, 7173 Vonge
www.vikingegaarden.com

35/83

Rev 2 - 18JAN09 - 01.02.00

DATA GATEWAY

Brugervejledning

| | | | | |
|--|---------------|-------------|---|--|
| 16 [16.. 79] | <u>VRHYS#</u> | 5 | + | <p>VRHYS# indstiller hysteresen for alarmgrænserne. Det er for at undgå pendling af alarmer, når procesværdien er lig med eller tæt på en af alarmgrænserne. Valgmuligheder: 1..64. Område: 0..32767.</p> <ol style="list-style-type: none"> 1. Værdien er x 0,1. Dvs. 5 svarer til 0,5. 2. Værdien bør ikke være mindre end 2. <p>Fx er VRMIN=55, VRMAX=80 og VRHYS=5. Er trykket på 7 bar og faldende, vil alarmen ske ved 5,5 bar. Er trykket på 7 bar og stigende, vil alarmen ske ved 8,0 bar. Hysteresen gør, at når trykket stiger til 6,0 bar (VRMIN + VRHYS) ~ (5,5+0,5) eller trykket falder til 7,5 bar (VRMAX - VRHYS) ~ (8,0-0,5) er tilstanden normal.</p> <p><i>VRHYS1 5 (indstiller hysteresen til 0,5)</i></p> |
| 8 [102.. 165] | <u>VRFIL#</u> | 2 (sek.) | + | <p>VRFIL# indstiller filter for alarmer. Filteret gør, at alarmer undgås ved korte udsving i målingerne. Indstilles filteret til fx 3 sekunder, skal alarmgrænserne overskrides i 3 sekunder inden alarm sendes. Valgmuligheder: 1..64. Område: 0..127.</p> <p><i>VRFIL1 2 (indstiller filteret til 2 sekunder)</i></p> |
| S [117.. 148] (32) | <u>VRN#</u> | - | + | <p>VRN# gemmer beskrivelsen, som sendes når værdien er normal efter overskridelse af alarmgrænse(r). Anvendes også ved forespørgsel på aktuel værdi og til kalenderstyring. Valgmuligheder: 1..64. Omr.: *</p> <p><i>VRN1 Tryk er i bar: (gemmer beskrivelsen til forespørgsler m.m.)</i></p> |
| | <u>VRH#</u> | - | + | <p>VRH# gemmer beskrivelsen, som sendes når maksimumsværdien overskrides(høj). Valgmuligheder: 1..64. Område: *</p> <p><i>VRH1 Tryk er for høj (gemmer beskrivelsen for høj alarm)</i></p> |
| | <u>VRL#</u> | - | + | <p>VRL# gemmer beskrivelsen, som sendes når minimumsværdien overskrides(lav). Valgmuligheder: 1..64. Område: *</p> <p><i>VRL1 Tryk er for lav (gemmer beskrivelsen for lav alarm)</i></p> |
| * Gennemsnitslængden er 38 karakterer på tekster. Anvendes fx kun VRH tekster fordobles længden for VRL. | | | | |

Vikingegaarden A/S forretningsbetingelser er gældende for dette køb og alle produkter købt hos Vikingegaarden A/S.



DATA GATEWAY

Brugervejledning

Adresstype DW - kontrol af on/off værdier(udgange)

Note: se side 18 for adresser.

| Id | Kommando | Std. | Type | Beskrivelse |
|--------------------------------|----------------|-----------------|------|--|
| | <u>DWVIS</u> | - | - | DWVIS sender indstillingerne for alle DW. |
| 8 [8] | <u>UDSYS</u> | 0 | + | UDSYS gør, at en DW tændes ved <u>opstart</u> og forbliver tændt. Ved strømsvigt eller fejl slukkes DW. Anvendes til ekstern overvågning af VikMote. VikMote skal genstartes. (tilføj GSM...) Område: 0 = ingen funktion, 1..4 = valgt DW tændes. <i>UDSYS 1 (gør, at DW1 tændes ved opstart)</i> |
| 8 [9] | <u>UDOVST</u> | 0 | + | UDOVST gør, at en DW viser om overvågningen er tændt eller slukket. Status på service vises også. Se SERVICE på side 30. Område: 0 = ingen funktion, 1..4 = valgt DW anvendes. 1. Tændt betyder, at overvågningen er tændt. 2. Slukket betyder, at overvågningen er slukket. 3. Blinkende betyder, at service er aktiv eller at overvågningen snart tændes. <i>UDOVST 2 (gør, at DW2 anvendes til overvågningsstatus)</i> |
| 8 [10] | <u>UDLAMPE</u> | 0 | + | UDLAMPE anvendes til at vise alarmstatus. Se GODKEND på side 43. Område: 0 = ingen funktion, 1..4 = valgt DW anvendes. 1. Ved alarm tændes DW(lampen). 2. Lampen slukkes ved godkendelse af alarm(er). <i>UDLAMPE 3 (gør, at DW3 anvendes til alarmstatus)</i> |
| 8 [11] | <u>UDHORN</u> | 0 | + | UDHORN gør, at ved alarm eller ved alarmer, som ikke er godkendte, tændes en DW til fx en signalgiver(horn) i en tid. Område: 0 = ingen funktion, 1..4 = valgt DW anvendes. <i>UDHORN 4 (gør, at DW4 anvendes til signalgiver)</i> |
| 8 [12] | <u>TIDHORN</u> | 8 (minutter) | + | TIDHORN gør, at ved alarm eller ved alarmer, som ikke er godkendte, tændes en DW til fx en signalgiver(horn) i en tid. Fx indstilles værdien til 8. Ved alarm vil signalgiveren være tændt i 8 minutter eller indtil godkendelse. Område: 0 = slukket, 1..60 = min. <i>TIDHORN 8 (gør, at DW til fx signalgiveren er tændt i maks. 8 min)</i> |
| 32 [29] | <u>DWK#</u> | 0 | + | DWK# indstiller om DW er normalt åben eller lukket. - DW skal tændes/slukkes inden ændringen træder i kraft. - VikMote skal genstartes, hvis DWTYPE på side 37 er indstillet som pulsudgang. Valgmuligheder: 1..28 (Kun for VikMote Klient/Server). Område: 0 = normal åben (NO), 1 = normal lukket (NC). <i>DWK2 1 (gør, at DW2 indstilles til normal lukket)</i> |
| 8 [15] | <u>DWTXT</u> | 0 | + | DWTXT gør, at status sendes når DW betjenes. Fx tændes en DW og status sendes tilbage til brugeren. Område: 0 = anvendes ikke, 1 = anvendes. <i>DWTXT 1 (gør, at en meddelelse sendes når DW1 betjenes)</i> |
| 8 [300 .. 327] 190 | <u>DWTYPE#</u> | 1 | + | DWTYPE indstiller om DW er en tænd/sluk udgang eller en puls udgang. Virker ikke på systemudgange og kun på VikMote Klient. Valgmuligheder: 1..28. Område: 0/1. 0 = pulsudgang. Tænder kortvarig i få sekunder(min 500 ms). 1 = tænd/sluk udgang. 2 = tænd/sluk udgang, hvor status reetableres over genstart. <i>DWTYPE1 1 (gør, at DW1 er en tænd/sluk udgang)</i> |

Vikingegaarden A/S forretningsbetingelser er gældende for dette køb og alle produkter købt hos Vikingegaarden A/S.



Gruppedata – konfiguration af grupper til datalogger/kalender

Gruppedata er en option.

| Id | Kommando | Std. | Type | Beskrivelse |
|-----------------------------|-----------------|------|------|---|
| | <u>GRPVIS</u> | - | - | GRPVIS sender indstillingerne for grupper og samhørende funktioner. |
| | <u>GRPSLET</u> | - | - | GRPSLET sletter <u>alle</u> indstillingerne for grupper og samhørende funktioner, som fx indst. for intervallogninger og eventlogninger. |
| S [161.. 184] (24) | <u>GRPDATA#</u> | 0 | + | <p>GRPDATA# opretter grupper af værdier. Hver gruppe definerer en samling af adresser/værdier. En gruppe kan fx logges på bestemte tidspunkter eller ved hændelse. Alternativt sendes grupper som SMS/E-mail.</p> <p>Referencer</p> <ul style="list-style-type: none"> - Dataloggeropbygning på side 66 og adresser på side 18. - LOGGRPI på side 39 for intervallogninger. - LOGGRPE på side 40 for eventlogninger. - SENDGRPI på side 42 for at sende på bestemte tidspunkter. <p>Valgmuligheder: 1..24 (grupper). Format: V1,V2,V3..V16 eller OT1,OT2,OT3..OT10 Område: DR1-256, DW1-64, VR1-64, VRC1-32, VRCD1-32, VRCT1-16, X1-96, VW1-32, OT1-10.</p> <ul style="list-style-type: none"> - Samme adresse kan anvendes i flere grupper, undtaget VRCD. - Nul(0) anvendes, hvis ingen adresse/værdi ønskes. |

Adresser anvendes/vises som

DR/DW : status 0/1.
 VR/VW/OT : aktuel værdi(undtaget fra VikMote Klient/Server og 1-Wire temperaturmålinger) *
 VRC : antal pulser .
 VRCT : antal sekunder.
 VRCD : differenceberegning for VRC eller VRCT. Er afhængig af **TIN** opsætningen på side 32.
 X : aktuel værdi.

* værdier fra VikMote, 1-wire temperaturmålinger og udvidelsesmodul(er) gemmes x 100. Dvs. værdier læses i VMS x 0,01 og vises med 2 decimaler.

Sommertid

Gruppedata anvender ikke sommertid. Værdier gemmes, logges eller sendes altid som UTC + tidszone. Fx UTC +1 for Danmark.

Differenstillere

Differenstillere beregnes, når VRCD indgår i en gruppe og når gruppen gemmes i dataloggeren. Det betyder, at differensværdien beregnes idet gruppen gemmes. Dermed er det logningsintervallet(interval eller event) der bestemmer tidspunktet for differensberegningen. Bemærk at differensberegningen udføres **hver gang** en VRCD gemmes i dataloggeren. Anvend kun hver VRCD en gang (fx anvend kun VRCD1 en gang).

Hvis der er mere end 8 adresser i en gruppe ved interval-/eventlogninger

Anvendes mere end 8 værdier i en gruppe reduceres max værdien, som kan logges fra 2147483647 til 32767. Det er ikke alle funktioner i VMS, som er kompatibel med mere end 8 værdier pr. række. Det anbefales kun at anvende mere end 8 værdier i særlig tilfælde. Differenstillere er ikke supporteret.

Eksempler

GRPDATA1 VR1,VR1 (gør, at 1 værdi og 1 tæller er defineret i gruppe 1)

GRPDATA2 VRC1,VRC5,VRC12 (gør, at 3 tæller er defineret i gruppe 2)

GRPDATA3 VR8,VR9,VR3 (gør, at 2 værdier og 1 tæller er defineret i gruppe 3)

GRPDATA5 X1,X2,X88,OT2,OT3 (gør, at 3 valgfrie værdier er defineret og 2 temperaturmålinger i gruppe 5)

GRPDATA6 DR1,DR2 (gør, at DR1 og DR2 er defineret i gruppe 6)

Vikingegaarden A/S forretningsbetingelser er gældende for dette køb og alle produkter købt hos Vikingegaarden A/S.



| Gruppedata - opsætning af datalogger til intervallogning | | | | |
|--|-----------------|------|------|--|
| Id | Kommando | Std. | Type | Beskrivelse |
| | <u>LOGIVIS</u> | - | - | LOGIVIS sender indstillingerne for intervallogning. |
| | <u>LOGISLET</u> | - | - | LOGISLET sletter <u>alle</u> opsætninger for intervallogning. |
| 16 [144.. 179] | <u>LOGGRPI#</u> | 0 | + | <p>LOGGRPI# anvendes til opsætning af intervallogning. Funktionen gør, at en gruppe af værdier logges på bestemte tidspunkter.</p> <p>Referencer</p> <ul style="list-style-type: none"> - Dataloggeropbygning på side 66 og adresser på side 18. - GRPDATA på side 38 for indstilling af grupper. <p>Valgmuligheder: 1..12 (logningstidspunkter). Format: ID,TIME,GRUPPE, hvor</p> <p>ID er et unik ID for gruppen som logges.</p> <ul style="list-style-type: none"> - Område: 0..127. - ID 0..50 kan synkroniseres(sendes) til VMS serveren(se side 72). - Der må IKKE logges rækker på ens tidspunkter med fælles ID. (Dvs. logges rækker på samme tidspunkt skal hver række have et unikt ID) <p>TIME indstiller logningsintervallet i minutter.</p> <ul style="list-style-type: none"> - Område: 1-32767 minutter (0=ingen funktion). <p>GRUPPE vælger gruppen af værdier som skal logges.</p> <ul style="list-style-type: none"> - Område: 1..24 |
| <p>Hjælp Formatet ID,TIME,GRUPPE opsættes som fx I2,T60,G1 hvor I2 betyder, at ID 2 gemmes sammen med værdierne. T60 betyder, at værdierne logges hver time(60 minutter). G1 betyder, at der er gruppe 1, som er valgt.</p> <p>Eksempler <i>LOGGRPI1 I2,T60,G3 (logger gruppe 3 hver time med ID 2)</i> <i>LOGGRPI2 I7,T15,G6 (logger gruppe 6 hver 15. minut med ID 7)</i></p> | | | | |



DATA GATEWAY

Brugervejledning

| Gruppedata – opsætning af datalogger til eventlogging | | | | |
|--|-----------------|-------------|-------------|---|
| Id | Kommando | Std. | Type | Beskrivelse |
| | <u>LOGEVIS</u> | - | - | LOGEVIS sender indstillingerne for eventlogging. |
| | <u>LOGESLET</u> | - | - | LOGESLET sletter <u>alle</u> opsætninger for eventlogging. |
| 8 [384.. 479] | <u>LOGGRPE#</u> | 0 | + | <p>LOGGRPE# anvendes til opsætning af eventlogninger. Funktionen gør, at en gruppe af værdier logges, når en indgang(DR) skifter status eller når en værdi(VR/OT) skifter område(Lav, Normal, Høj)</p> <p>Referencer</p> <ul style="list-style-type: none"> - Dataloggeropbygning på side 66 og adresser på side 18. - GRPDATA på side 38 for indstilling af grupper. - DRT på side 31 for prel funktion når DR anvendes. - DRTV på side 31 for uønsket genskrivninger når DR anvendes. - VRMIN på side 35 for minimumgrænse når VR anvendes. - VRMAX på side 35 for maksimumgrænse når VR anvendes. - VRL, VRN og VRH på side 36 for Lav, Normal og Høj definitionerne når VR anvendes. - OTMIN på side 77 for minimumgrænse når OT anvendes. - OTMAX på side 77 for maksimumgrænse når OT anvendes. - OTL, OTN og OTH på side 77 for Lav, Normal og Høj definitionerne når OT anvendes. <p>Valgmuligheder: 1..24 (eventlog opsætninger). Format: EVENT,STATE,ID,GRUPPE hvor</p> <p>EVENT er trigger typen og nummer som initier en skrivning til dataloggeren. Område: DR1..127 eller VR1..64 eller OT1..10</p> <p>STATE vælger hvilken event som anvendes. Område: 0 = logger ikke. 1 = DR event log fra lav til høj. 2 = DR event log fra høj til lav. 4 = VR event log ved skift til Lav område. 8 = VR event log ved skift til Normal område. 16 = VR event log ved skift til Høj område. 32 = OT event log ved skift til Lav område * 64 = OT event log ved skift til Høj område *</p> <p>ID er et unik ID for gruppen som logges. - Område: 0..127. - ID 0..50 kan synkroniseres(sendes)⌘ til VMS serveren(se side 72). - Der må IKKE logges rækker på ens tidspunkter med fælles ID. (Dvs. logges rækker på samme tidspunkt skal hver række have et unikt ID)</p> <p>GRUPPE vælger gruppen af værdier, som skal logges. - Område: 1..24.</p> |
| * OT event log ved skift til "Normal område" anvendes automatisk, når OT skift til Høj/Lav anvendes. | | | | |
| Se hjælp på næste side. | | | | |

Vikingegaarden A/S forretningsbetingelser er gældende for dette køb og alle produkter købt hos Vikingegaarden A/S.



Vikingegaarden A/S
Tinnetvej 70
DK, 7173 Vonge
www.vikingegaarden.com

40/83

Rev 2 - 18JAN09 - 01.02.00

Hjælp

Formatet EVENT,STATE,ID,GRUPPE opsættes som fx DR1,S1, I2,G1 hvor

DR1 betyder, at der er et DR1 som initierer en skrivning til loggeren.

S1 betyder, at værdierne logges, når DR bliver høj.

I2 betyder, at ID 2 gemmes sammen med værdierne.

G1 betyder, at det er gruppe 1, som er valgt.

Event kombinationer

Eventene kan kombineres. Fx vil 4+16 gøre, at en VR logges ved både Lav og Høj. I dette tilfælde er STATE=20.

Eksempler

LOGGRPE1 DR1,S1,I2,G1 (Event1 - logger gruppe1, med ID2, når DR1 bliver høj)

LOGGRPE2 DR2,S2,I3,G2 (Event2 - logger gruppe2, med ID3, når DR2 bliver lav)

LOGGRPE3 DR3,S3,I4,G3 (Event3 - logger gruppe3, med ID4, når DR3 bliver lav eller høj)

LOGGRPE4 VR1,S4,I10,G4 (Event4 - logger gruppe4, med ID10, når VR1 skifter til Lav område)

LOGGRPE5 VR2,S8,I11,G5 (Event5 - logger gruppe5, med ID11, når VR2 skifter til Normal område)

LOGGRPE6 VR3,S28,I12,G6 (Event6 - logger gruppe6, med ID12, når VR3 skifter mellem Lav, Normal og Høj)



DATA GATEWAY

Brugervejledning

Gruppedata – opsætning af kalender som sender til SMS/E-mail

| Id | Kommando | Std. | Type | Beskrivelse |
|---------------------|------------------|------|------|---|
| | <u>SENDIVIS</u> | - | - | SENDIVIS sender indstillingerne for eventlogging. |
| | <u>SENDISLET</u> | - | - | SENDISLET sletter alle opsætninger for eventlogging. |
| 8 [230.. 265] | <u>SENDGRPI#</u> | 0 | + | SENDGRPI# anvendes til uge planlægning af sendetidspunkter for grupper til fx SMS, E-mail eller VMS. Referencer - Adresser på side 18. - GRPDATA på side 38 for indstilling af grupper. - Se modtagere for gruppedata på side 26. Valgmuligheder: 1..12 (sendetidspunkter) Format: DAG,TIME,GRUPPE hvor DAG indstiller den dag, hvor gruppen skal sendes. - Område: 0 = ingen funktion, 1 til 7 svarer til mandag til søndag. TIME indstiller tidspunktet på dagen. - Område: 1-24 (24 = midnat). GRUPPE : vælger gruppen. - Område: gruppe 1..24. |

Hjælp

Formatet DAG,TIME,GRUPPE opsættes som fx D1,T12,G1 hvor

D1 betyder, at hver mandag sendes en gruppe.

T12 betyder, at gruppen sendes klokken 12:00.

G1 betyder, at der er gruppe 1, som er valgt.

Tekster

Tekster kan gemmes til hver tæller eller værdi. Teksterne sammensættes automatisk med værdierne. For opsætning af tekster se **DRL** på side 30 og **VR** på side 36. Der kan ikke gemmes tekster for X.

Note

Vises der en * foran modtaget tekst, betyder det, at **TINS** opsætningen mangles. Se side 33.

Begrænsninger

Kun VR, VRC, VRCT, OT, VW, DR, DW og X kan anvendes.

Eksempler

SENDGRP11 D1,T12,G1 (Sender gruppe 1 hver mandag kl. 12:00)

SENDGRP12 D3,T14,G2 (Sender gruppe 3 hver onsdag kl. 14:00)

Vikingegaarden A/S forretningsbetingelser er gældende for dette køb og alle produkter købt hos Vikingegaarden A/S.



DATA GATEWAY

Brugervejledning

Afprøvning af program

| Id | Kommando | Std. | Type | Beskrivelse |
|----|-------------------|------|------|---|
| | <u>ALTVIS</u> | - | - | ALTVIS sender ALLE indstillingerne for VikMote. Bemærk, at der sendes mange meddelelser og det kun anbefales fra VMS. |
| | <u>VIKVIS</u> | - | - | VIKVIS sender ALLE informationer for VikMote. |
| | <u>GENSTART</u> | - | + | GENSTART gør, at VikMote Klient genstarter. Det er det samme, som at slukke og tænde for VikMote. <i>GENSTART (gør, at VikMote genstarter)</i> |
| | <u>RESET</u> | - | + | RESET gør, at VikMote Klient sletter alle indstillinger og genstarter med fabriksindstillinger. <i>RESET (gør, at VikMote genstarter med fabriksindstillinger)</i> |
| | <u>VER</u> | - | + | VER gør, at VikMote svarer tilbage med programversion. |
| | <u>SIGNAL</u> | - | + | SIGNAL måler GSM dækningen og svarer tilbage med resultatet. Er GSM signalet imellem: 1. -50 og -85 er dækningen i orden. 2. -85 og -96 er dækningen under anbefalet styrke. |
| | <u>LICENSINFO</u> | - | - | LICENSINFO sender tekster, der viser de funktioner, som licensen giver adgang til udover standardfunktionerne. |

Betjening

Betjeningen af kommandoer, som anvendes til daglig brug.

| ID | Kommando | Beskrivelse |
|----|----------------|--|
| 15 | <u>GODKEND</u> | Godkender alarmer(nulstiller) og slukker for signalgiveren(horn)☐ og lampen☐. |
| 12 | <u>OVSKIFT</u> | Tænder og slukker for overvågningen. Er overvågningen tændt, og kommandoen sendes så slukkes overvågningen og omvendt. Er standard kun for administrator. Se <u>OV BET</u> på side 27 for at give bruger adgang. |
| | <u>STATUS</u> | Svarer tilbage om overvågningen er tændt eller slukket med status på indgangene fra VikMote Klient og Server. |
| | <u>ON#</u> | Tænder konstant eller kortvarig en udgang, også kaldet DW. |
| | <u>OFF#</u> | Slukker en udgang, også kaldet DW. |
| | <u>VR#</u> | Svarer tilbage med aktuel procesværdi for VR adresser. |
| | <u>VRC#</u> | Svarer tilbage med sumtællerværdi eller timetællerværdi. (er afhængig af <u>TIN</u> opsætningen på side 32). |
| | <u>OT#</u> | Svarer tilbage med aktuel temperatur for 1-wire temperatursensor. |
| | <u>GD#</u> | Svarer tilbage med værdier for valgt grupperdata nummer 1 til 24. Se side 38. |
| | <u>UD</u> | Svarer tilbage med status på udgangene, også kaldet DW. |
| | <u>X#</u> | Svarer tilbage eller gemmer en værdi for valgt X adresse som fx: - X1? svarer tilbage med værdien for X adresse 1. - X1* sletter værdien for X adresse 1. - X1 12 gemmer værdien 12 for X adresse 1. |
| | <u>VW#</u> | Svarer tilbage eller gemmer en værdi for valgt VW adresse som fx: - VW1? svarer tilbage med værdien for VW adresse 1. - VW* sletter værdien for VW adresse 1. - VW 12 gemmer værdien 12 for VW adresse 1. |

- # erstattes med ind-/udgangsnummeret/gruppenummer.
- Kommandoer kan sættes sammen til en besked. Fx **ON1#ON2#ON3**.

Vikingegaarden A/S forretningsbetingelser er gældende for dette køb og alle produkter købt hos Vikingegaarden A/S.



Teknisk data og montage

Teknisk data og montagevejledninger for VikMote serien og tilbehør.

SIM kort montage

Der skal sættes et SIM kort i VikMote. Enhver SIM kort kan anvendes inklusiv taletidskort. SIM kortet skal kunne anvende SMS beskeder. Anvendes talestyring skal kortet også understøtte tale. Ved VMS Internet løsninger skal der være GPRS på SIM kortet.

Generel vejledning til SIM kort montage:

- VikMote skal være uden spænding når SIM kortet monteres.
- Der må ikke være adresser/kontakter på SIM kortet.
- Er der PIN kode på SIM kortet skal VikMote opsættes med koden **eller** PIN koden fjernes fra SIM kortet med en mobiltelefon.

Se også Teknisk data og montage på side 44 for pågældende VikMote enhed vedr. montage af SIM kort. Se fx side 55.



DATA GATEWAY

Brugervejledning

VikMote V90

VikMote V90 med indbygget GSM modem og datalogger.

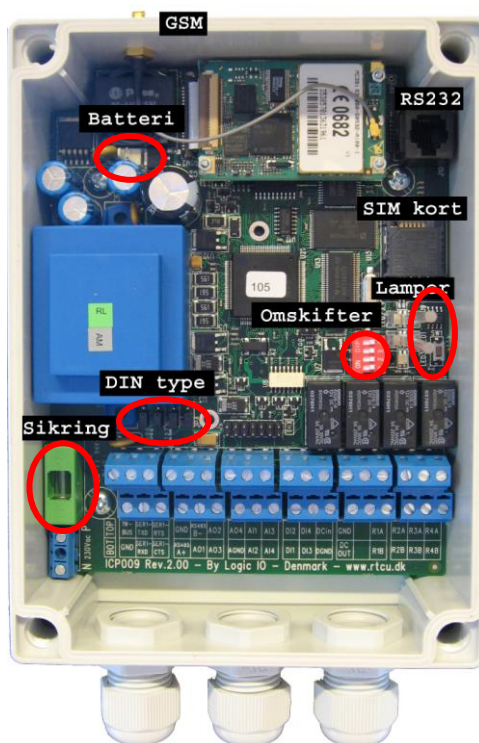

Oversigt

GSM Montage af GSM antenne.

Batteri Tilslutning af intern batteribackup. Batteriet tilsluttes stikket og fastgøres i låget til enheden.

(se specifikationer på side 48)

RS232 Stik til programmerings port.

SIM kort Holder til SIM kort.

(se montagevejledning på side 44)

Omskifter Omskiftere til programfunktioner.

(se fx side 17)

Lamper Viser informationer vedr. enheden og program/GSM funktioner.

- Øverste lampe er driftslampen.

- Nederste lampe er systemlampen.

(se funktioner på side 65)

DIN type S0 switche er til opsætning af digitalindgangene.

- Position 1-2 anvender eksternt signal og skal udlignes.

- Position 2-3 er med fælles reference og er potentielfri (S0 indgang).

(se diagrammer på side 46 og flere informationer om S0 på side 66).

Sikring 230 Volt sikring.

(se installation på side 46)

Vikingegaarden A/S forretningsbetingelser er gældende for dette køb og alle produkter købt hos Vikingegaarden A/S.



DATA GATEWAY

Brugervejledning

Installation

| Klemme | Anvendelse | Volt |
|---|--|------------------------|
| DCIN GND | Plus til VikMote ** / *** Minus til VikMote. | 24 VDC |
| N & P | Hovedspænding(+/- 5%) ** | 230VAC |
| DI1..DI4 | Digitalindgange 1 til 4. - Type 1 anvender fælles reference og er potentielfri(S0 switche = pos 2-3). - Type 2 anvender ekstern signal(S0 switche = pos 1-2). Se også side 66. | 8-36 VDC |
| DGDN | Minus for digitalindgangene ved brug af type 1. | |
| AI1..AI4 AGND | Analogindgange 1 til 4. * Minus for analogindgangene. | 4-20 mA |
| R#A & R#B | Udgange 1 til 4. # er udgangsnummeret. | 500 mA |
| AO1..AO4 AGND | Analogudgange 1 til 4. Minus for analogindgangene. | 0-5 VDC / 4-20 mA * |
| DC OUT/GND | Spændingsudgang. Strømforbruget er max. 100mA. - Kun anvendelse ved 230VAC/24VDC forsyning (ikke garanteret anvendelse ved 12VDC fors.). - Ikke garanteret anvendelse ved intern batteridrift(spændingen falder). Se også side 48. | 12VDC |
| (1-Wire) 7 (1W-LED) 2 (GND) | 1-Wire bussystem. Se også side 75. 1-Wire bus til temperaturføler / sikkerhedsnøgle 1-Wire lampe til sikkerhedsnøgleræser 1-Wire minus | 1-Wire ☒ |
| RS485 (A +) RS485 (B -) GND | RS485 bussystem. - Max kabellængde er 400 m og er afhængig af kabelkvalitet og støj m.m. - Alle tilsluttede enheder skal tilsluttes stel(GND) for udligning. | RS485 ☒ |
| * Præcisionsmodstand skal anvendes på 250 ohm. ** Tilsluttes enten AC eller DC. *** 12VDC kan anvendes, men internbatteri/batterilader og IEC 62053-31-A er ikke supporteret. | | |

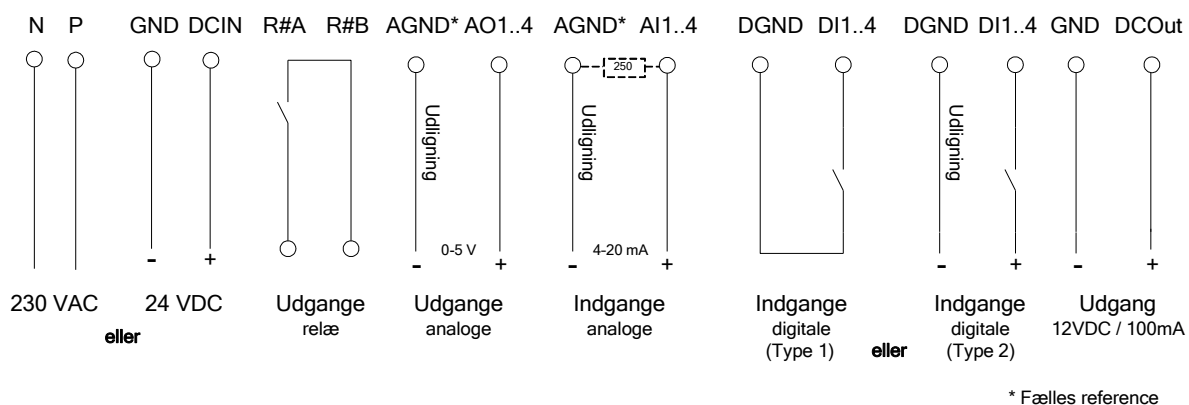

Note: se også opsætning af digitalindgange(S0 switche) på side 45 og 66.

Vikingegaarden A/S forretningsbetingelser er gældende for dette køb og alle produkter købt hos Vikingegaarden A/S.



Vikingegaarden A/S
Tinnetvej 70
DK, 7173 Vonge
www.vikingegaarden.com

46/83

Rev 2 - 18JAN09 - 01.02.00

DATA GATEWAY

Brugervejledning

Specifikationer

| | | | | | | |
|---|--------------|--|-----|-----|---------------------|---|
| Analog inputs | | Min | Typ | Max | | Resolution is 10 bits. All inputs are protected against transients and lowpass filtered. |
| | | 0 | - | +5 | VDC | |
| Analog outputs | | 0 | - | +5 | VDC | Resolution is 10 bits. All outputs are protected against transients and lowpass filtered. |
| Digital inputs | Logic "High" | 8 | 10 | 40 | VDC | All inputs are protected against transients and lowpass filtered |
| | Logic "Low" | -5 | - | 5 | VDC | |
| Digital outputs (Relay SPST) | | - | - | 5 | A | @ 250 VAC |
| | | 0.0 | - | 5 | A | @ 30 VDC |
| Operating Voltage DC | | 18 | - | 26 | VDC | Protected against wrong polarity. Self healing fuse. |
| Restricted Operating Voltage DC | | 12 | | | VDC | IEC 62053-31-A and battery charger is not supported at this voltage. |
| Mains voltage (instead of DC) | | | 230 | | VAC | Fused |
| U* Act. + GSM off + DO*not set. | | | 80 | 350 | mA | @ 24 VDC supply voltage *U = Unit *DO = Digital Outputs *DS = Deep Sleep |
| U* Act. + GSM on + DO* not set. | | | 90 | | mA | |
| U* Act. + GSM on + DO* set | | | 210 | | mA | |
| U* DS* + GSM off + DO* not set | | | 70 | | mA | |
| Unit in PowerDown | | | 0,3 | | mA | |
| Storage temperature | | -40 | - | +90 | °C | External connections: • 3 PG11 cable glands for cable entry • SMA-Female for GSM antenna. |
| Operating temperature (According to GSM 11.10 specification) | | -20 | - | +55 | °C | |
| Restricted operation (Deviations from the GSM specification may occur) | | -29 | - | +70 | °C | |
| Humidity (non condensing) | | 5 | - | 90 | % | |
| Weight | | 0.88 | | | Kg | |
| External dimensions | | W 130 x H 180 x D 60 mm | | | | |
| Ingress Protection (IP) | | IP67 | | | | |
| Approvals | | EN-50081-1 Emission EN-61000-6-2 Immunity | | | Unit is CE Approved |  |

Technical data subject to change

Rev. 2.03

Vikingegaarden A/S forretningsbetingelser er gældende for dette køb og alle produkter købt hos Vikingegaarden A/S.



Vikingegaarden A/S
Tinnetvej 70
DK, 7173 Vonge
www.vikingegaarden.com

47/83

Rev 2 - 18JAN09 - 01.02.00

DATA GATEWAY

Brugervejledning

Dimensioner

Højde x bredde x dybde : 180 x 130 x 60
Anbefalet montage-plads inkl. forskruningerne: 220 x 140 x 70
Montage-mål er fra midt hul til midt hul. Diameteren er \varnothing 4.

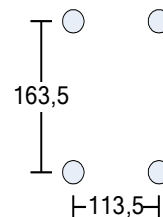

Batteribackup

Teknisk data for intern batteribackup.
- Se også VikMote batteribackup generelt på side 65.

| | | |
|--------------------|--|----------|
| Batteridata | - Type: | NiMH |
| | - Spænding: | 12,0V |
| | - Kapacitet: | 750 mA |
| Opladning | - Opladningen fra hel afladt til fuld kapacitet: | 18 timer |
| | - Vedligeholdelsesopladningen pr døgn(max): | 1 time |
| | - Genopladning efter strømsvigt. Afhængig af hvor længe der har været batteridrift, dog max: | 18 timer |
| Drift | VikMote er funktionsdygtig ca. 5-6 timer på batteridrift uden GPRS. Er alle udgangene tændte(on) og GPRS tændt reduceres tiden til 3-4 timer. | - |

Vigtige oplysninger

DC udgang på intern batteridrift

Ved intern batteridrift(forsyningsspændingen er afbrudt) falder spændingen på DC OUT udgangen. Spændingen på DC OUT varierer fra ca. 12V til 8V.

Hovedspænding

Er hovedspændingen under 215VAC melder styreenheden, at hovedspændingen er afbrudt.

Vikingegaarden A/S forretningsbetingelser er gældende for dette køb og alle produkter købt hos Vikingegaarden A/S.



VikMote V110

VikMote V110 med indbygget GSM modem, GPS modtager og datalogger.

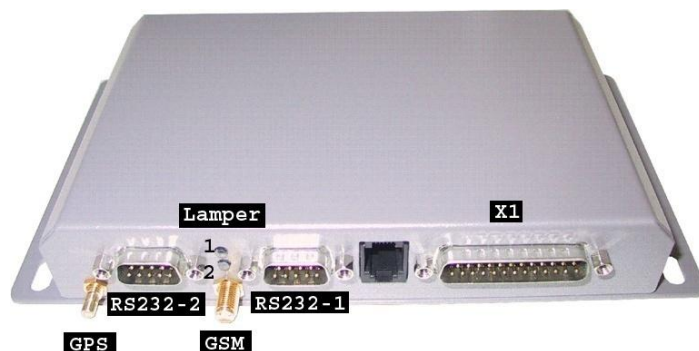

Oversigt

- GSM** Montage af GSM antenne.
- GPS** Montage af GPS antenne.
- Batteri** Leveres fabriksmonteret med intern batteribackup
(se specifikationer på side 52)
- RS232-1** Stik til programmerings port.
- RS232-2** RS232 / RS485 kommunikations port til eksterne enheder.
- SIM kort** Holder til SIM kort er placeret inde i enheden.
(se montagevejledning på side 44)
- Omskifter** Omskiftere til programfunktioner er placeret inde i enheden.
(se fx side 17)
- Lamper** Viser informationer vedr. enheden og program/GSM funktioner.
- Lampe 1 er driftslampen.
- Lampe 2 er systemlampen.
(se funktioner på side 65)
- X1** X1 er stikket hvor spændingsforsyningen og signaler monteres.
(se installation på side 50)



DATA GATEWAY

Brugervejledning

Installation

| X1 (25 polet stik) | | |
|--------------------------------------|--|--------------------------------|
| 1,2 14,15 | Plus til VikMote Minus til VikMote | 12/24 VDC |
| 3 16 4 17 9 | Digitalindgang 1, plus(+) Digitalindgang 2, plus(+) Digitalindgang 3, plus(+) Digitalindgang 4, plus(+) Digitalindgang 5, plus(+) - (speciel indgang, hvis høj kan VikMote ikke gå i sleep mode. Indgangen kan vække VikMote fra sleep mode). | 8-36 VDC |
| 13,24 | Minus reference for digitalindgange | |
| 22 10 23 11 13,24 | Analogindgang 1, plus(+) Analogindgang 2, plus(+) Analogindgang 3, plus(+) Analogindgang 4, plus(+) Minus reference for analogindgange | 0-5 VDC / 4-20 mA * |
| 5 - 18 6 - 19 7 - 20 8 - 21 | Relæudgang 1 Relæudgang 2 Relæudgang 3 Relæudgang 4 | 500 mA (max. belastning) |
| (1-Wire) 7 (1W-LED) 2 (GND) | 1-Wire bussystem. Se også side 75. 1-Wire bus til temperaturføler / sikkerhedsnøgle 1-Wire lampe til sikkerhedsnøgleræser 1-Wire minus | 1-Wire ☒ |
| 12 (A +) 25 (B -) 12 (GND) | RS485 bussystem. - Max kabellængde er 400 m og er afhængig af kabelkvalitet og støj m.m. - Alle tilsluttede enheder skal tilsluttes stel(GND) for udligning. | RS485 ☒ |

* Præcisionsmodstand skal anvendes på 250 ohm.

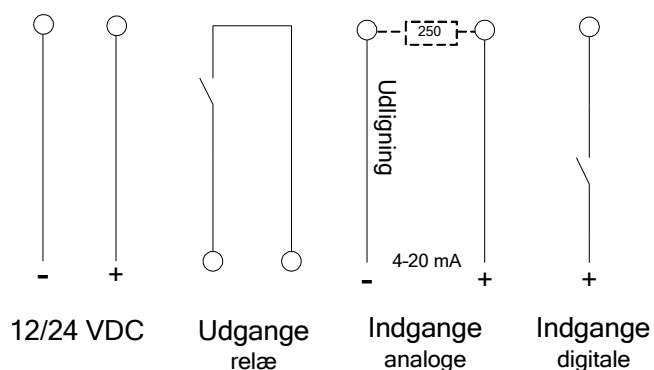

Vikingegaarden A/S forretningsbetingelser er gældende for dette køb og alle produkter købt hos Vikingegaarden A/S.



Vikingegaarden A/S
Tinnetvej 70
DK, 7173 Vonge
www.vikingegaarden.com



50/83

Rev 2 - 18JAN09 - 01.02.00

DATA GATEWAY

Brugervejledning

Specifikationer

| | | | | | |
|---|--|------|-----|--|--|
| Analog inputs | Min | | Max | | |
| | 0 | - | +5 | VDC | Resolution is 10 bits. All inputs are protected against transients and lowpass filtered. |
| Digital inputs | Min | Typ | Max | | All inputs are protected against transients and lowpass filtered. All inputs (except ignition) are optically isolated |
| | Logic "High" | 8 | 12 | 40 | |
| | Logic "Low" | -5 | - | 3 | VDC |
| Digital outputs (Relay) | Min | | Max | | Normally open contacts. |
| | - | - | 30 | Volt | |
| | - | - | 1 | Amp | |
| Power supply | Min | Typ | Max | | |
| Operating Voltage | 8 | - | 36 | VDC | Protected against wrong polarity. |
| Unit Active with GSM off | | 80 | | mA | @ 12 VDC supply voltage. |
| Unit Active with GSM on | | 95 | 270 | mA | |
| Unit in Sleep with GSM off | | 36 | | mA | |
| Unit in Powerdown | | 0.28 | | mA | |
| Storage temperature | -40 | - | +90 | °C | External connections: • SUB-D9M for RS232 port 1 (service-port) • SUB-D9M for RS232 port 2 (general) • SUB-D25M for power, digital, analog and RS485. • SMA-Female for GSM antenna. • SMB-Male for active (3 volt) GPS antenna. • RJ12 connector for headset |
| Operating temperature (According to GSM 11.10 specification) | -25 | - | +55 | °C | |
| Restricted operation (deviations from the GSM specification may occur) | -29 | - | +70 | °C | |
| Humidity (non condensing) | 5 | - | 90 | % | |
| Weight | 0.515 | | | Kg | |
| External dimensions | W* 170 x H 110 x D 31 mm | | | *W 202 with mounting flanges | |
| Ingress Protection (IP) | IP54 (with RJ12 in use) | | | Steel / aluminum enclosure | |
| Approvals | EN-50081-1 Emission EN-61000-6-2 Immunity | | |  10R-024063 |  |

Rev. 1.02

Vikingegaarden A/S forretningsbetingelser er gældende for dette køb og alle produkter købt hos Vikingegaarden A/S.



Vikingegaarden A/S
Tinnetvej 70
DK, 7173 Vonge
www.vikingegaarden.com

51/83

Rev 2 - 18JAN09 - 01.02.00

Dimensioner

Højde x bredde x dybde : 115 x 205 x 34

Anbefalet montage-plads inkl. stik: 180 x 220 x 50

Montage-mål er fra midt hul til midt hul. Diameteren er $\varnothing 4$.



Batteribackup

Teknisk data for intern batteribackup.

- Se også VikMote batteribackup generelt på side 65.

| | | |
|--------------------|--|-----------|
| Batteridata | - Type: | NiMH AAA |
| | - Kapacitet: | 1400 mA |
| Opladning | - Opladningen fra hel afladt til fuld kapacitet: | 3 timer |
| | - Vedligeholdelsesopladningen pr døgn(max): | 0,5 time |
| | - Genopladning efter strømsvigt ca.: | 3 timer |
| | (Afhængig af hvor længe der har været batteridrift). | |
| Drift | - VikMote er funktionsdygtig på batteridrift i ca.: | 3 timer |
| | (Uden GPRS og alle udgange er slukkede). | |
| | - VikMote er funktionsdygtig på batteridrift i ca.: | 1-2 timer |
| | (Med GPRS og alle udgange er tændte(on)). | |



VikMote VXE/P

VikMote VXE/P med indbygget GSM modem, GPS modtager og datalogger.

Oversigt

VikMote VXE/P er en lille kompakt enhed, som fastmonteres med en bøjle.

- Enheden leveres fabriksmonteret med intern batteribackup
- (se specifikationer på side 61)



VikMote VXE serie.



VikMote VXP serie.

| Funktioner | VXE1 | VXE2 | VXP1 | VXP2 |
|---|------|------|------|------|
| Udvendig SIM kortlæser | X | X | X | X |
| Intern batteribackup | | X | | X |
| SD kortlæser | | | X | X |
| Udvendige switche | | | X | X |
| Kameratilslutning | | | X | X |
| GPS modtager | X | X | X | X |
| 1-wire bus til fx temperaturmålinger | | X | X | X |
| RS232 port til serielkommunikation | | | X | X |
| 5 stk. digitalindgange og 4 stk. digitaludgange | X | X | X | X |
| 2 stk. analogindgange | | X | X | X |
| * Option | | | | |

Vikingegaarden A/S forretningsbetingelser er gældende for dette køb og alle produkter købt hos Vikingegaarden A/S.



DATA GATEWAY

Brugervejledning

Bagside for VXE1

- GSM** Montage af GSM antenne.
GPS Montage af GPS antenne.
X.. X1,X2 og X4 er stikkene hvor spændingsforsyningen, kamera og signaler monteres.
(se installation på side 55)



Bagside for VXE2, VXP1 og VXP2

- GSM** Montage af GSM antenne.
GPS Montage af GPS antenne.
X.. X1..X4 er stikkene hvor spændingsforsyningen, kamera og signaler monteres.
(se installation på side 55)



Forside for VXE1 og VXE2

- Systemknap** Aktiveres knappen kortvarig så genstarter enheden.
SIM kort Holder til SIM kort.
(se montagevejledning på side 44 og instruktioner på side 55)

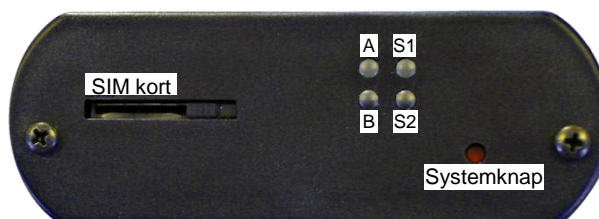

- Lamper** Viser informationer vedr. enheden og program/GSM funktioner.
(se lampe funktioner og beskrivelser på side 65)
- Lampe S1 er systemlampe.
- Lampe S2 viser GSM aktiviteter.
- Lampe A er driftslampe.
- Lampe B anvendes ikke.

Forside for VXP1 og VXP2

- RS232** RS232 kommunikations port til eksterne enheder.
Audio Tilslutning for høretelefoner.
Systemknap Aktiveres knappen kortvarig så genstarter enheden.
SD kort Holder til SD kort.
(se instruktioner på side 55)
SIM kort Holder til SIM kort.
(se montagevejledning på side 44 og instruktioner på side 55)

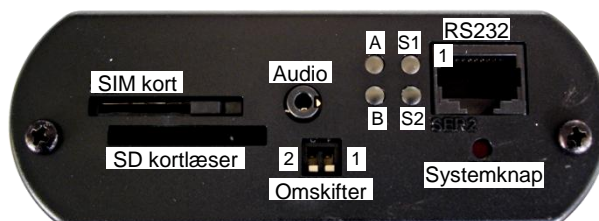

Vikingegaarden A/S forretningsbetingelser er gældende for dette køb og alle produkter købt hos Vikingegaarden A/S.



- Omskifter** Omskiftere til programfunktioner m.m.
(se side 17)
- Lamper** Viser informationer vedr. enheden og program/GSM funktioner.
(se lampe funktioner og beskrivelser på side 65)
- Lampe S1 er systemlampen.
 - Lampe S2 viser GSM aktiviteter.
 - Lampe A er driftslampen.
 - Lampe B anvendes ikke.

SIM kort montage

SIM kortet monteres som vist på billedet. SIM kort holderen er med klik system. Indsæt kortet og ved et klik/lyd er kortet monteret. Skub den mekaniske låst til side for at sikre SIM kortet.



For at fjerne SIM kortet skubbes den mekaniske lås til side. Ved et let tryk på SIM kortet, så udløses låsemekanismen og kortet vipper ud.

SIM kortet kan isættes/fjernes med spænding på enheden. Ved isætning genstarter enheden kort tid efter.

(Bemærk at SIM kort låsen også anvendes til forhøjet sikkerhed for nogle modeller. Se side 17).

SD kort montage for VXP1 og VXP2

SD kortet monteres som vist på billedet. SD kort holderen er med klik system. Indsæt kortet og ved et klik/lyd er kortet monteret.

Ved et let tryk på SD kortet, så udløses låsemekanismen og kortet vipper ud.

SD kortet kan isættes/fjernes med spænding på enheden.



SD kort op til 2 GB kan anvendes.

Installationsdiagram

El-diagram og tabeloversigt.

(Note: tilslutningsmuligheder er afhængige af type enhed)

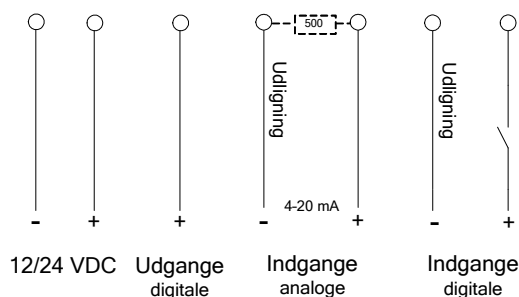

DATA GATEWAY

Brugervejledning

Spændingsforsyning (X1, 4 polet stik)

| X1 stiknr. | Ledningsnr. | Anvendelse | Type |
|------------|-------------|---|-----------|
| 1, 3 | 1, 2 | Plus til VikMote (anvend begge ledninger) | 12/24 VDC |
| 4 | 3 | Minus til VikMote | |

1-Wire kommunikation (X2, 12 polet stik)

(Se også side 75).

| X2 stiknr. | Ledningsnr. | Anvendelse | Type |
|------------|----------------------|--|----------|
| 1 | 1-Wire (+ brun) | 1-Wire bus til temperaturføler / sikkerhedsnøgle | 1-Wire ⌘ |
| 7 | 1W-LED | 1-Wire lampe til sikkerhedsnøglerlæser | |
| 2 | GND (- hvid/brun) | 1-Wire minus | |

RS485 kommunikation (X2, 12 polet stik)

| X2 stiknr. | Ledningsnr. | Anvendelse | Type |
|------------|-------------|--|---------|
| 5 | A + | RS485 bussystem. - Max kabellængde er 400 m og er afhængig af kabelkvalitet og støj m.m. - Alle tilsluttede enheder skal tilsluttes stel(GND) for udligning. | RS485 ⌘ |
| 6 | B - | | |
| 11 | GND | | |

Digitalindgange (X3, 16 polet stik)

| X3 stiknr. | Ledningsnr. | Anvendelse | Type |
|------------|-------------|--|----------|
| 3 | 3 | Digitalindgang 1, plus(+) | 8-36 VDC |
| 11 | 11 | Digitalindgang 2, plus(+) | |
| 5 | 5 | Digitalindgang 3, plus(+) | |
| 13 | 13 | Digitalindgang 4, plus(+) | |
| 6 | 6 | Digitalindgang 5, plus(+) - (speciel indgang, hvis høj kan VikMote ikke gå i sleep mode. Indgangen kan vække VikMote fra sleep mode) | |
| 4 | 4 | Minus reference for digitalindgange | |

Analogindgange (X3, 16 polet stik)

| X3 stiknr. | Ledningsnr. | Anvendelse | Type |
|------------|-------------|------------------------------------|----------|
| 7 | 7 | Analogindgang 1, plus(+) | 0-10 VDC |
| 8 | 8 | Analogindgang 2, plus(+) | |
| 15 | 15 | Minus reference for analogindgange | |

Digitaludgange (X3, 16 polet stik)

| X3 stiknr. | Ledningsnr. | Anvendelse | Type |
|------------|-------------|--------------------------|----------|
| 1 | 1 | Digitaludgang 1, plus(+) | 0-36 VDC |
| 9 | 9 | Digitaludgang 2, plus(+) | |

Vikingegaarden A/S forretningsbetingelser er gældende for dette køb og alle produkter købt hos Vikingegaarden A/S.



DATA GATEWAY

Brugervejledning

| | | | |
|----|----|--------------------------|--|
| 2 | 2 | Digitaludgang 3, plus(+) | |
| 10 | 10 | Digitaludgang 4, plus(+) | |

Kamera og programmering (X4, 6 polet stik)

| X4 stiknr. | Ledningsnr. | Anvendelse | Type |
|------------|-------------|---|------|
| 1 | TD | Tilslutning af udstyr: - Kamera med stik. - Programmeringskabel med stik. | - |
| 2 | RS | | |
| 3 | RD | | |
| 4 | GND | | |

Seriell port 2 (RS232, RJ45)

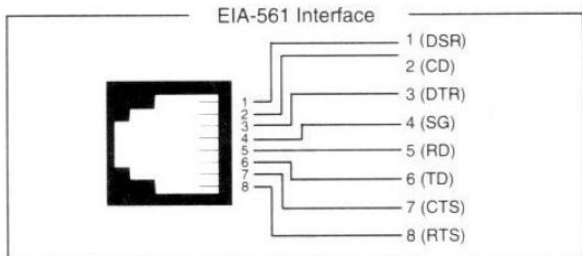
| RJ45 stiknr. | Ledningsnr. | Anvendelse | Type |
|--------------|-------------|---|------|
| 1 | DSR |  | - |
| 2 | DCD | | |
| 3 | DTR | | |
| 4 | GND | | |
| 5 | RD | | |
| 6 | TD | | |
| 7 | CTS | | |
| 8 | RTS | | |

Vikingegaarden A/S forretningsbetingelser er gældende for dette køb og alle produkter købt hos Vikingegaarden A/S.



DATA GATEWAY

Brugervejledning

Specifikationer VXE1

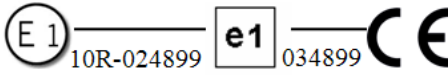
| | | | | | | |
|--|--|-----|-----|--|--|--|
| Power supply | Min | Typ | Max | | | |
| Operating Voltage | 8 | - | 36 | VDC | Protected against wrong polarity. | |
| Unit Active | | 45 | | mA | GSM idle @ -63 dBm GSM idle @ -63 dBm Restart on: DI 5 and RTC Resume on: DI, Vibration, RTC Resume on: RS232 Resume on: GSM <i>Typical measurements @ 12 VDC Supply.</i> | |
| Unit Active with GSM On | | 50 | | mA | | |
| Unit Active with GPS On | | 65 | | mA | | |
| Unit Active with GSM/GPS On | | 75 | | mA | | |
| Unit in Power-down | | 0.3 | | mA | | |
| Unit in "Wait for Event" | | 0.4 | | mA | | |
| Unit in "Wait for Event" | | 7 | | mA | | |
| Unit in "Wait for Event", GSM On | | 15 | | mA | | |
| Digital inputs | | Min | Typ | Max | | |
| | Logic "High" | 8 | 12 | 40 | VDC | All inputs are protected against transients and low-pass filtered. |
| | Logic "Low" | -5 | - | 3 | VDC | |
| Digital outputs (Solid state) | | Min | | Max | | |
| | | - | - | 36 | VDC | Protected against: Short circuit, ESD and inductive (Relay) kickback up to 20mH. |
| | | - | - | 1.5 | A | |
| Storage temperature | -40 | - | +85 | °C | External interfaces: <ul style="list-style-type: none"> • TYCO "Mate'n'Lock" connector for: <ul style="list-style-type: none"> ▪ RS232 port 1 (service port) ▪ Power, Digital I/O • Three bi-color LED and one yellow status LED • SMA-Female connector for GSM antenna • SMB-Male for active 3 Volt GPS antenna • Standard 3 Volt SIM-Card reader (external access) All interfaces are externally accessible | |
| Operating temperature <small>(According to GSM 11.10 specification)</small> | -25 | - | +55 | °C | | |
| Restricted operation <small>(deviations from the GSM specification may occur)</small> | -30 | - | +65 | °C | | |
| Humidity (non condensing) | 5 | - | 90 | % | | |
| Weight | 0.2 | | | Kg | | |
| External dimensions | W 97 x H 35 x D 132 mm | | | | | |
| Ingress Protection (IP) | IP40 (SIM / Connectors in use) | | | | Aluminum enclosure | |
| Approvals | EN-61000-6-3;2001 Emission EN-61000-6-2;2001 Immunity | | |  | | |

Rev. 1.01

Vikingegaarden A/S forretningsbetingelser er gældende for dette køb og alle produkter købt hos Vikingegaarden A/S.



Vikingegaarden A/S
Tinnetvej 70
DK, 7173 Vonge
www.vikingegaarden.com



58/83

Rev 2 - 18JAN09 - 01.02.00

DATA GATEWAY

Brugervejledning

Specifikationer VXE2

| | | | | | | |
|--|--|-----|-----|-----|--|---|
| Power supply | Min | Typ | Max | | | |
| Operating Voltage | 8 | - | 36 | VDC | Protected against wrong polarity. | |
| On-board Li-Ion Battery Pack | | 1.8 | 2 | Ah | Optional Low-temperature pack available. | |
| Unit Active | | 45 | | mA | GSM idle @ -63 dBm GSM idle @ -63 dBm Restart on: DI 5 and RTC Resume on: DI, Vibration, RTC Resume on: RS232 Resume on: GSM <i>Typical measurements @ 12 VDC Supply.</i> | |
| Unit Active with GSM On | | 50 | | mA | | |
| Unit Active with GPS On | | 65 | | mA | | |
| Unit Active with GSM/GPS On | | 75 | | mA | | |
| Unit Active while Charging | | 650 | | mA | | |
| Unit in Power-down | | 0.4 | | mA | | |
| Unit in "Wait for Event" | | 0.4 | | mA | | |
| Unit in "Wait for Event", GSM On | | 7 | | mA | | |
| | | 15 | | mA | | |
| Digital inputs | | Min | Typ | Max | | |
| | Logic "High" | 8 | 12 | 40 | VDC | All inputs are protected against transients and lowpass filtered. |
| | Logic "Low" | -5 | - | 3 | VDC | |
| Digital outputs (Solid state) | | Min | | Max | | |
| | | - | - | 36 | VDC | Protected against: Short circuit, ESD and inductive (Relay) kickback up to 20mH. |
| | | - | - | 1.5 | A | |
| Analog inputs | | Min | | Max | | |
| | | 0 | - | +10 | VDC | Resolution is 10 bits. All inputs are protected against transients and low-pass filtered. |
| Storage temperature: | -30 | - | +65 | °C | External interfaces: • TYCO "Mate'n'Lock" connector for: ▪ RS232 port 1 (service port) ▪ Power, Digital I/O, Analog Input ▪ RS485, 1-wire • Three bi-color LED and one yellow status LED • SMA-Female connector for GSM antenna • SMB-Male for active 3 Volt GPS antenna • Standard 3 Volt SIM-Card reader (external access) | |
| Operating temperature <i>(According to GSM 11.10 specification)</i> | -25 | - | +55 | °C | | |
| Restricted operation <i>(deviations from the GSM specification may occur)</i> | -30 | - | +65 | °C | | |
| Charging Temperature <i>(Low temperature charging available)</i> | 0 | - | +45 | °C | | |
| Humidity (non condensing) | 5 | - | 90 | % | | |
| Weight | 0.300 | | | Kg | | All interfaces are externally accessible |
| External dimensions | W 97 x H 35 x D 132 mm | | | | without SMA and SMB connectors | |
| Ingress Protection (IP) | IP40 (SIM/Connectors in use) | | | | Aluminum enclosure | |
| Approvals | EN-61000-6-3;2001 Emission EN-61000-6-2;2001 Immunity | | | |  10R-024899  034899  | |

Rev. 1.00

Vikingegaarden A/S forretningsbetingelser er gældende for dette køb og alle produkter købt hos Vikingegaarden A/S.



Vikingegaarden A/S
Tinnetvej 70
DK, 7173 Vonge
www.vikingegaarden.com



59/83

Rev 2 - 18JAN09 - 01.02.00

DATA GATEWAY

Brugervejledning

Specifikationer VXP1 og VXP2

| | | | | | | |
|--|--|-----|-----|--|---|--|
| Power supply | Min | Typ | Max | | | |
| Operating Voltage | 8 | - | 36 | VDC | Protected against wrong polarity. | |
| On-board Li-Ion Battery Pack | | 1.8 | 2 | Ah | Optional Low-temperature pack available. | |
| Unit Active | | 45 | | mA | GSM idle @ -63 dBm GSM idle @ -63 dBm Restart on: DI 5 and RTC Resume on: DI, Vibration, RTC Resume on: CAN Resume on: RS232 Resume on: GSM <i>Typical measurements @ 12 VDC Supply.</i> | |
| Unit Active with GSM On | | 55 | | mA | | |
| Unit Active with GPS On | | 60 | | mA | | |
| Unit Active with GSM/GPS On | | 70 | | mA | | |
| Unit Active while Charging | | 650 | | mA | | |
| Unit in Power-down | | 0.4 | | mA | | |
| Unit in "Wait for Event" | | 0.4 | | mA | | |
| Unit in "Wait for Event" | | 10 | | mA | | |
| Unit in "Wait for Event" | | 8 | | mA | | |
| Unit in "Wait for Event", GSM On | | 15 | | mA | | |
| Digital inputs | Min | Typ | Max | | | |
| | Logic "High" | 8 | 12 | 40 | VDC | All inputs are protected against transients and low-pass filtered. |
| | Logic "Low" | -5 | - | 3 | VDC | |
| Digital outputs (Solid state) | Min | | Max | | | |
| | - | - | 36 | VDC | Protected against: Short circuit, ESD and inductive (Relay) kickback up to 20mH. | |
| | - | - | 1.5 | A | | |
| Analog inputs | Min | | Max | | | |
| | 0 | - | +10 | VDC | Resolution is 10 bits. All inputs are protected against transients and low-pass filtered. | |
| Storage temperature: | -30 | - | +65 | °C | External interfaces: • TYCO "Mate'n'Lock" connector for: ▪ RS232 port 1 (service port) ▪ Power, Digital I/O, Analog Input ▪ CAN, RS485 • RJ45 for RS232 port 2 (EIA-561 compliant) • Three bi-color LED and one yellow status LED • Two DIP-Switches • SMA-Female connector for GSM antenna • SMB-Male for active 3 Volt GPS antenna • Standard 3 Volt SIM-Card reader (external access) • Nokia compatible Micro-Jack headset connector All interfaces are externally accessible | |
| Operating temperature <i>(According to GSM 11.10 specification)</i> | -25 | - | +55 | °C | | |
| Restricted operation <i>(deviations from the GSM specification may occur)</i> | -30 | - | +65 | °C | | |
| Charging Temperature <i>(Low temperature charging available)</i> | 0 | - | +45 | °C | | |
| Humidity <i>(non condensing)</i> | 5 | - | 90 | % | | |
| Weight | 0.300 | | | Kg | | |
| External dimensions | W 97 x H 35 x D 132 mm | | | without SMA and SMB connectors | | |
| Ingress Protection (IP) | IP30 (SIM/SD/Connectors in use) | | | Aluminum enclosure | | |
| Approvals | EN-61000-6-3;2001 Emission EN-61000-6-2;2001 Immunity | | |  10R-024899  034899  | | |

Rev. 1.14

Vikingegaarden A/S forretningsbetingelser er gældende for dette køb og alle produkter købt hos Vikingegaarden A/S.



Vikingegaarden A/S
Tinnetvej 70
DK, 7173 Vonge
www.vikingegaarden.com

60/83

Rev 2 - 18JAN09 - 01.02.00

Dimensioner

Højde x bredde x dybde : 145 x 92 x 32

Anbefalet montage-plads inkl. stik/montagebeslag: 200 x 150 x 50

Montage-mål er fra midt hul til midt hul. Diameteren er \varnothing 4.

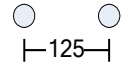

Batteribackup

Teknisk data for intern batteribackup.

- Se også VikMote batteribackup generelt på side 65.

Batteridata - Type:

- Kapacitet:

Li-Ion
1800 mA

Opladning - Opladningen fra hel afladt til fuld kapacitet:

- Vedligeholdelsesopladningen pr døgn(max):

- Genopladning efter strømsvigt. Afhængig af hvor længe der har været batteridrift, dog max:

3 timer
0,5 time

Drift

- VikMote er funktionsdygtig ca. 12 timer på batteridrift med GPRS. Er alle udgangene tændte(on) reduceres tiden.

3 timer
-



DATA GATEWAY

Brugervejledning

VikMote V40

VikMote V40 udvidelsesmodul.

Oversigt

VikMote er et udvidelsesmodul til VikMote serien. Enheden har display til statusvisninger og er beregnet til DIN skinne montage.



Installation

| Klemme | Anvendelse | Volt |
|--------------------------------|--|------------------------|
| 5,7 6 | Minus til VikMote. Plus til VikMote. | 8-36 VDC |
| 15..26 14 | Digitalindgange 1 til 12. Minus for digitalindgangene. | |
| 9..12 8,13 | Analogindgange 1 til 4. Minus for analogindgangene. | 0-5 VDC / 4-20 mA * |
| 38..49 35,36,37 | Digitaludgange 1 til 12. Plusforsyning af udgangene. | 8-34 VDC 1000 mA |
| 30..33 34 | Analogudgange 1 til 4. Minus for analogudgangene. | 0-5 VDC |
| 28 (A+) 27 (B-) 29 (GND) | RS485 bussystem. - Max kabellængde er 400 m og er afhængig af kabelkvalitet og støj m.m. - Alle tilsluttede enheder skal tilsluttes stel(GND) for udligning. | RS485 ⚡ |

* Præcisionsmodstand skal anvendes på 250 ohm.

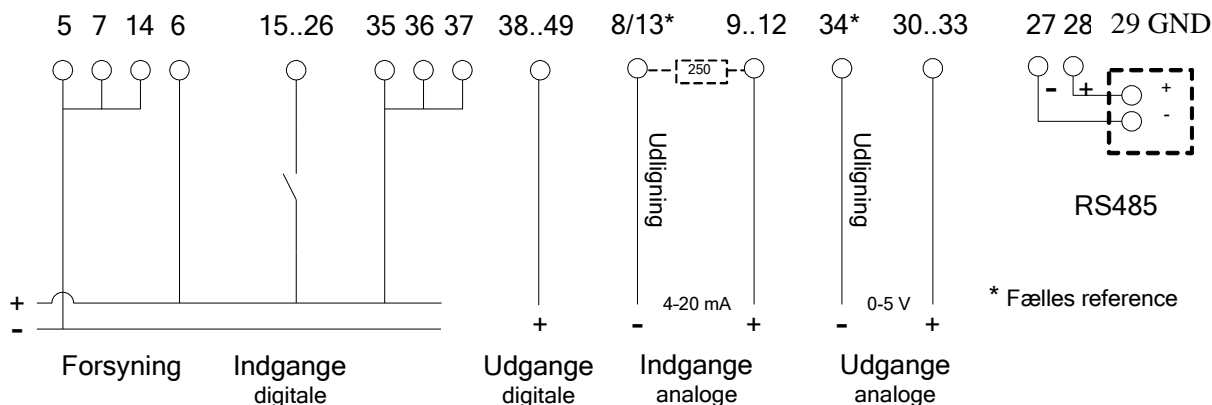

Vikingegaarden A/S forretningsbetingelser er gældende for dette køb og alle produkter købt hos Vikingegaarden A/S.



Vikingegaarden A/S
Tinnetvej 70
DK, 7173 Vonge
www.vikingegaarden.com

62/83

Rev 2 - 18JAN09 - 01.02.00

DATA GATEWAY

Brugervejledning

Specifikationer

| | | | | | |
|---|--|----------------|------|---|--|
| Analog inputs | Min | | Max | | |
| | 0 | - | +5 | VDC | Resolution is 10 bits. All inputs are protected against transients and lowpass filtered. |
| Analog outputs | Min | | Max | | |
| | 0 | - | +5 | VDC | Resolution is 10 bits. All outputs are protected against transients and lowpass filtered. |
| Digital inputs | Min | Typ | Max | | All inputs are protected against transients and lowpass filtered |
| | Logic "High" | 8 | 10 | 40 | |
| | Logic "Low" | -5 | - | 5 | VDC |
| Digital outputs | Min | Typ | Max | | All outputs are protected against short-circuit. |
| | 5 | - | 34 | VDC | |
| | - | - | 1000 | mA | |
| Power supply | Min | Typ | Max | | |
| Operating Voltage | 8 | - | 36 | VDC | Protected against wrong polarity, self healing fuse |
| Unit Active with GSM off Unit Active with GSM on Unit in Sleep with GSM off | | 75 80 50 | 150 | mA mA mA | At 24 VDC supply voltage |
| Storage temperature | -40 | - | +90 | °C | For mounting on standard DIN rail (EN50022). SMA-Female connector for Dual band (900/1800 MHz) GSM antenna. |
| Operating temperature (According to GSM 11.10 specification) | -20 | - | +55 | °C | |
| Restricted operation (deviations from the GSM specification may occur) | -29 | - | +70 | °C | |
| Humidity (non condensing) | 5 | - | 90 | % | |
| Weight | 0.3 | | | Kg | |
| External dimensions | W 157 x H 86 x D 58 mm | | | Standard M36 DIN enclosure | |
| Ingress Protection (IP) | IP20 | | | | |
| Approvals | EN-50081-1 Emission EN-61000-6-2 Immunity | | | Unit is CE Approved  | |

Technical data subject to change

Rev. 2.01

Dimensioner

Højde x bredde x dybde : 85 x 155 x 60

Anbefalet montage-plads: 120 x 160 x 70

Beregnet for DIN skinne montage.

Vikingegaarden A/S forretningsbetingelser er gældende for dette køb og alle produkter købt hos Vikingegaarden A/S.



Vikingegaarden A/S
Tinnetvej 70
DK, 7173 Vonge
www.vikingegaarden.com

63/83

Rev 2 - 18JAN09 - 01.02.00

VikCam V100 (kommende nyhed)

VikCam er et lille kompakt kamera som tilsluttes VikMote enhederne.

- Ikke alle modeller kan tilsluttes kamera.

Oversigt

Kameraet tilsluttes direkte VikMote enheden via kabel. Billeder sendes til VMS eller kan fx gemmes på et SD kort.



Kamera med monteringsbøjle



Kamera front

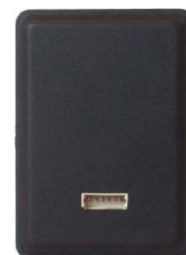

Kamera bagside

Installation

Kameraet monteres ved hjælp af bøjlen. Den kan drejes og vippe i alle vinkler. Kablet tilsluttes VikMote enheden (se under installation for den pågældende VikMote enhed vedr. tilslutning af kameraet).

Linsen på kameraet drejes frem og tilbage indtil billedet er tilfredsstillende.

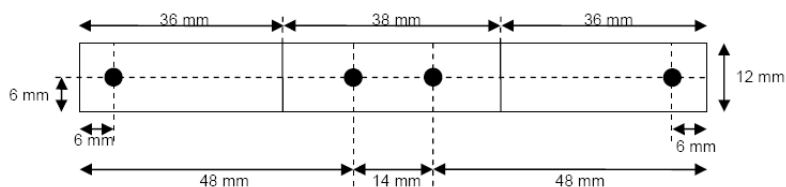

Ø = 3mm

Specifikationer

| | |
|--------------------|--|
| Kamera type | Fastbillede JPEG VGA kamera |
| Spændingsforsyning | 3,3 VDC |
| Opløsning | 80x64 / 160x128 / 320x240(QVGA) / 640 x 480(VGA) |
| Synsvinkel | Fra 16° til 57° |
| Tæthedsklasse | IP 20 |

Dimensioner

Højde x bredde x dybde : 52 x 36 x 18

- med beslag : 58 x 36 x 18

Anbefalet montage-plads : 80 x 60 x 60

Vikingegaarden A/S forretningsbetingelser er gældende for dette køb og alle produkter købt hos Vikingegaarden A/S.



VikMote Lamper

VikMote har lamper, der viser om systemet er i orden og at kommunikationen er i drift.

- Se *VikMote teknisk data* fra side 44 for lampeplacering.

Systemlampen

Systemlampen viser VikMotes drift som følgende:

- Blinkende grøn betyder, at VikMote er i orden.
- Blinkende orange betyder, at VikMote er i orden og der kommunikeres med systemværktøjer(evt. opgradering).

Driftslampen

Driftslampen viser VikMotes kommunikationsstatus, samt dækningsforhold.

Vær opmærksom på, at driftslampen kan tage op til flere minutter at opdatere.

- **Ingen lys** betyder, at GSM modemmet er ved at tænde.
- **Rød hurtig blinkende** betyder, at SIM kortet ikke er monteret / har forkert pin kode!
- **Rød blinkende** betyder, at GSM forbindelse er ved at blive etableret.
- **Rød** betyder, at der ikke er GSM dækning eller meget dårlig dækning!
- **Rød blink hver 5 sekund** betyder, GSM modemmet er slukket(strømbesparende).
- **Orange blinkende** betyder, at GPRS forbindelse er ved at blive etableret.
- **Orange** betyder, at der er forbindelse til GPRS.
- **Grøn blinkende** betyder, at VikMote er forbundet til VMS og at GSM dækningen er under anbefalet styrke!
- **Grøn betyder**, at VikMote er forbundet til VMS og alt er i orden.

VikMote batteribackup generelt og garantibetingelser

For VikMote med intern batteribackup er gældende for alle modeller:

| | |
|-------------------------|---|
| Garanti | - anvend kun originale batteri/batteripakker. Ved anvendelse af uoriginale batteri/batteripakker bortfalder garantien på enheden. |
| Udskiftning | - batteriet bør udskiftes hver femte år. Levetiden reduceres ved hyppig batteridrift. |
| Vedligeholdelse | - batteriet er vedligeholdelsesfrit. Det anbefales dog, at aflade batteriet årligt for at forlænge levetiden. |
| Afprøvning | - batteriet bør kontrolleres og afprøves hvert år. |
| Temperaturområde | - for opladning er 0 til +45 °C. |
| Målinger/data | - er fortaget ved 20 °C (ved lavere temperatur falder kapaciteten). |
| VikMote V90 | - batteriet skal have en spænding over 2,0 volt inden montage. |

Vikingegaarden A/S forretningsbetingelser er gældende for dette køb og alle produkter købt hos Vikingegaarden A/S.



For yderligere oplysninger og tekniske informationer for vedr. batteri/batteripakker henvises til respektive dokumentation.

VikMote sumtællere

Indgange som anvendes til sumtællere har følgende specifikationer: Aktiveres 1 tællerindgang er opdateringsfrekvensen på 400 Hz, aktiveres 2 tællerindgange er opdateringsfrekvensen på 200 Hz osv. Den største værdi, som tælleren kan vise er 2.147.483.647. Herefter tælles fra 0.

VikMote S0 tæller (EI-måler registrering)

VikMote V90 S0 indgange overholder IEC62053-31 standarden. Den største værdi, som tælleren kan vise er 2.147.483.647. Herefter tælles fra 0.

VikMote **skal** spændingsforsynes med 230V AC eller 24V DC for at overholde S0 standarden.

VikMote timetællere

Indgange som anvendes til timetællere har følgende specifikationer: Værdien gemmes i sekunder og gemmes hver 5. minut. Den største værdi, som tælleren kan vise er 2.147.483.647. Herefter tælles fra 0.

VikMote databehandling

VikMote gemmer løbende data, tæller og indstillinger i enheden.

1. Data sendt via VMS profiler bliver gemt ca. 2 minutter efter de er modtaget.
2. Indstillinger sendt via VMS over VSMS bliver gemt få sekunder efter de er modtaget.
3. Indstillinger sendt via SMS beskeder bliver gemt få sekunder efter de er modtaget.
4. Tællerværdier gemmes hver minut.
5. Produktionsdata(fx differensværdier vedr. tællere gemmes hver anden minut)
6. Modtages på samme tid værdier fra seriel kommunikation og fra VMS til samme adresse har VMS højest prioritet.

Note: vær opmærksom på IKKE at slukke enheden, når data gemmes for at undgå ødelæggelse af data.

VikMote taleopkald

VikMote kan gemme op til 20 taleopkald, som stilles i kø. GPRS slukkes når der er taleopkald.

VikMote datalogger

VikMotes V90/V110/VXE/P datalogger gemmer data på bestemte tidspunkter eller ved hændelser(afhængig af konfigurationen). Når den er fyldt, begynder den at overskrive de ældste data. Den virker som en ringbuffer og har følgende muligheder:

1. Dataloggeren gemmer op til 12.544 rækker med 8 værdier(32 bit). 96.000 værdier eller dataloggeren gemmer op til 12.544 rækker med 16 værdier(16 bit). 192.000 værdier.
2. Dataloggerens levetid ved 8 værdier pr række er 12.800.000 skrivinger/logninger
3. Dataloggeren overvåges og gemmes der mere end 30 logninger indenfor 10 minutter sendes en advarsel til VMS og evt. til andre modtagere.

Vikingegaarden A/S forretningsbetingelser er gældende for dette køb og alle produkter købt hos Vikingegaarden A/S.



DATA GATEWAY

Brugervejledning

4. Datalogningstidspunktet, som er tidsstemplet for data, kan variere +/- 5 sekunder fra det reelle logningstidspunkt. Fx kan data med tidsstempling 10:00 være logget klokken 10:05.

Datalogger - opbygning

Dataloggeren gemmer tidspunktet og op til 8 værdier i en række. ID er en valgfri identifikation og kan fx anvendes til sortering af data.

| Tidspunkt | ID | V1 | V2 | V3 | V4 | V5 | V6 | V7 | V8 |
|----------------|----|-----|----|----|----|----|----|------|----|
| 19/04-06 12:00 | 1 | 12 | 1 | 33 | | | | | |
| 19/04-06 12:15 | 1 | 14 | 2 | 26 | | | | | |
| 19/04-06 12:30 | 1 | 16 | 3 | 27 | | | | | |
| 19/04-06 12:30 | 2 | 202 | 32 | 0 | 4 | 77 | 99 | 2000 | |

Datalogger eksempel med 16 værdier

Opsættes en række med mere end 8 værdier, så fordobles antal værdier pr. række.

Maksimumsværdien reduceres.

| Tidspunkt | ID | V1 | V2 | V3 | V4 | V5 | V6 | V7 | V8 | V9 | V10 | V11 | V12 | V13 | V14 | V15 | V16 |
|----------------|----|-----|----|----|----|----|----|------|----|-----|-----|-----|-----|-----|-----|-----|-----|
| 19/04-06 12:00 | 1 | 12 | 1 | 33 | | | | | | | | | | | | | |
| 19/04-06 12:15 | 1 | 14 | 2 | 26 | | | | | | | | | | | | | |
| 19/04-06 12:30 | 1 | 16 | 3 | 27 | | | | | | | | | | | | | |
| 19/04-06 12:30 | 2 | 202 | 32 | 0 | 4 | 77 | 99 | 2000 | | 998 | | 33 | | | | | |

VikMote tekster og tegn

Tegnene @, \$, £ og § må ikke anvendes i tekster.

VikMote GSM og SMS beskeder

1. VikMote undersøger løbende om der er forbindelse til GSM basestationen og om GSM modemmet er funktionel. I tilfælde af fejl kan VikMote genstarte.
2. VikMote undersøger løbende om der er modtaget SMS beskeder.
 - Anvendes GPRS hentes SMS beskeder hver minut og GPRS suspenderes kortvarig.
 - Er GPRS ikke aktiveret hentes SMS beskeder løbende.

VikMote programopdateringer

Programmet og firmwaren i VikMote kan opdateres via GPRS eller modem forbindelse. Opdateringerne kan forgå i baggrunden (hvis tale ikke anvendes), for at undgå driftsforstyrrelser.

Vikingegaarden A/S forretningsbetingelser er gældende for dette køb og alle produkter købt hos Vikingegaarden A/S.



Vikingegaarden A/S
Tinnetvej 70
DK, 7173 Vonge
www.vikingegaarden.com

67/83

Rev 2 - 18JAN09 - 01.02.00

VikMote overvågning

VikMote overvåger sig selv. Opstår der alvorlige fejl, som ofte er GSM relateret, så genstarter VikMote og der sendes en meddelelse til VMS.

VikMote håndtering af serielle forbindelser

Dette omhandler kun VikMote Klient, når der er tilsluttet eksterne enheder via serielkommunikation.

Ved afbrudt serielkommunikation er følgende gældende:

1. Værdier og statusvisninger m.m. viser værdien ”0” efter få minutter.
2. Alarmer ændrer **IKKE** status og dermed sendes ingen alarmer! Har der været ændringer i mellemtiden og kommunikationen igen tilsluttes, sendes disse alarmer.
3. Afbrydes den serielle kommunikation **SKAL** den være afbrudt i 2 minutter for at klargøre genopdatering af data.
4. Værdier overføres løbende til VikMote Klient. Værdier indlæses i forskellige prioriteter. Det betyder, at det kan tage flere sekunder inden alle værdier og/eller alarmer er behandlet.

VikMote selvtransaktioner vedr. kommunikation

VikMote sender hver 15. minut en selvtransaktion mod VMS serveren(gateway) for at sikre GPRS forbindelsen. Afbrydes kommunikationen etablerer VikMote automatisk forbindelsen.

VikMote support for GPRS - udbyderliste

Listen viser GPRS udbydere, som VikMote kan genkende. Genkendes udbyderen konfigurerer VikMote automatisk GPRS indstillingerne og efter genstart forbinder VikMote sig til VMS serveren. Genkendes udbyderen ikke skal indstillingerne fortages manuelt.

| Udbyder | APN* | IMSI |
|----------|------------------------|-------|
| TDC | internet | 23801 |
| Sonofon | internet | 23802 |
| Telia | www.internet.mtelia.dk | 23820 |
| Orange | web.orange.dk | 23830 |
| Tele2 | internet.tele2.dk | 23877 |
| T-Mobile | internet.t-mobile | 26201 |

* APN er udbyderens adressepunkt på Internettet(Access Point Name).



Fejlfinding

VikMote kan ikke ringe eller sende SMS beskeder?

Fejlårsager:

- Er der PIN kode på SIM kortet? Se kommandoen **PIN** på side 27.
 - Virker SIM kortet i en telefon?
 - Er GSM signalstyrken i orden! Se kommandoen **SIGNAL** på side 43.
-

Du modtager ikke SMS beskeder?

Fejlårsager:

- Er telefonnumrene korrekt i VikMote?
 - Er telefonnumrene gyldige/virker de?
 - Virker SIM kortet i en telefon?
 - Ved **taletidskort**, er den gyldige og tanket op?
 - Kan SIM kortet sende/modtage SMS beskeder i en telefon?
 - Kan SIM kortet modtage opkald i en telefon?
 - Er der kontakter/adresser på SIM kortet? Hvis ja så skal de slettes.
-

VikMote V90 digitalindgange virker ikke?

Fejlårsager:

Jumper(S0 Switche) skal være monteret i den rigtige position, som er afhængig af valgt tilslutningsmetode.

Se fx side 46, hvor typerne for digitalindgangene er beskrevet.

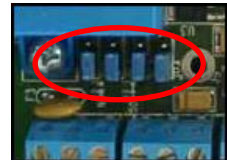

Appendiks A – GPRS forbrug

Vikingegaardens systemer er meget økonomiske. GPRS forbruget er afhængig af kundens anvendeshyppighed og VikMote opsætningen.

Der er opstillet nogle eksempler til beregning af GPRS forbruget. Prisen for overførsel af en MB over GPRS er i beregningseksemplerne fastsat til 8 Kr.

GPRS selvtransaktioner når enheden er online 24/365 *

Det er systemets ”tomgangsdrift” for at sikre enheden altid er online.

- Med et selvtransaktionsinterval på 15 minutter er den årlige udgift pr enhed Kr. 42,-

* Anvendes strømbesparende funktioner, hvor enheden går i dvale, så reduceres forbruget.

Visning af værdier/målepunkter på skærbillede

- Visning/opdatering 1000 gange af 2 målepunkter Kr. 1,29

- Visning/opdatering 1000 gange af 10 målepunkter Kr. 1,58

Opsætning af værdier/parametre

- Send én værdi til styreenheden 1000 gange Kr. 1,29

Send 8 værdier fra dataloggeren(en række) til VMS serveren

- Send 8 værdier(en række) 1000 gange. Kr. 1,50

Send alarm til VMS beskedcentral

- Send én alarm til VMS beskedcentral med fx 40 karakterer 1000 gange Kr. 1,56

Opkaldsafgifter og minimumsforbrug m.m. vedr. teleoperatøren er ikke medregnet.



Appendiks B – Diagrammeksempel for analoge tilslutninger

Diagram for VikMote V90/V110/V40.

- 250 ohms præcisionsmodstand skal anvendes ved 4-20 mA.

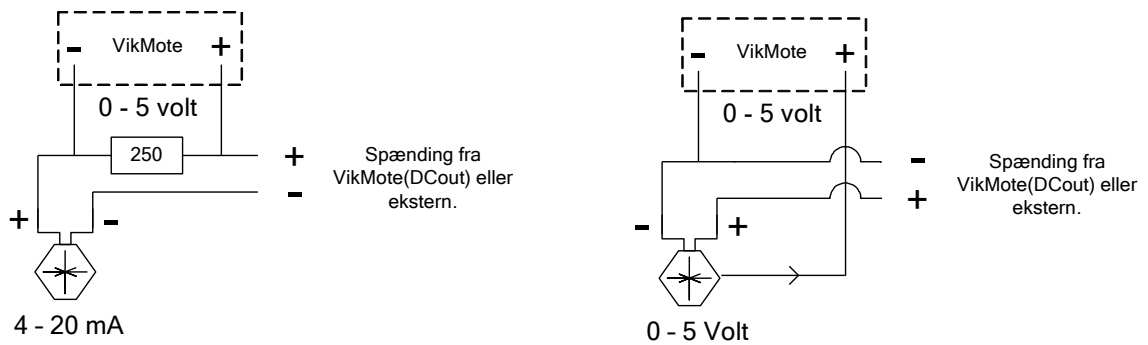
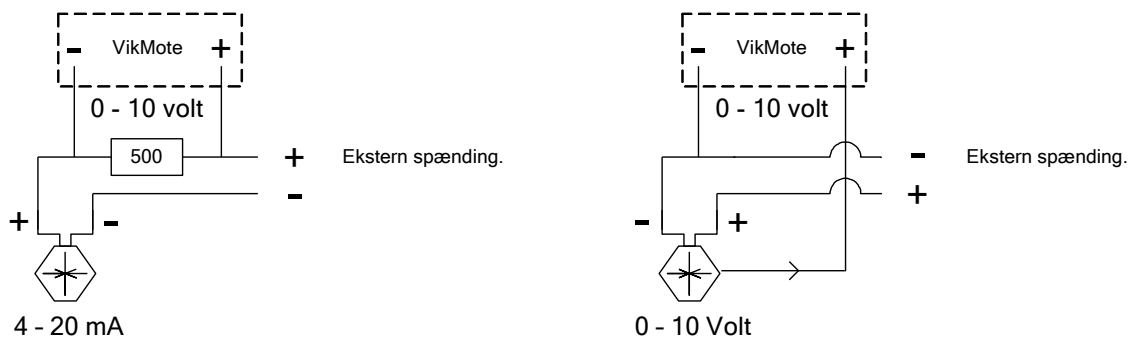

Diagram for VikMote VXE/P.

- 500 ohms præcisionsmodstand skal anvendes.



Appendiks C – Serverløsning

Serverløsningen anvendes til at sende en kopi af loggede data til VMS serveren.

| Synkronisering af data med VMS serveren <i>- Serverløsning er en option og kræver en licens.</i> | | | | |
|--|------------------|---------------|-------------|---|
| Id | Kommando | Std. | Type | Beskrivelse |
| | <u>SERVERVIS</u> | - | - | SERVERVIS sender indstillingerne for VMS server indstillinger. |
| ⁸ [297] | <u>VMSSNDLG</u> | 0 (rækker) | ☒ | <p>VMSSNDLG indstiller, hvordan VikMote sender data til VMS fra dataloggeren. VikMote gemmer først værdierne i dataloggeren og derefter synkroniseres dataloggerens værdier med databasen i VMS.</p> <p>Data kan sendes lige efter de er gemt i dataloggeren eller data pakkes sammen og flere rækker sendes på en gang (mere økonomisk).</p> <p>Jo højre nummer, jo mere økonomisk er det at sende data.</p> <p>Område: 0..12 rækker 0 = data sendes ikke. 1 = data(1 række) sendes lige efter de er gemt i dataloggeren. 2..12 = pakker data sammen og sender antal rækker på en gang.</p> <p><i>VMSSNDLG 1 (gør, at data sendes løbende)</i></p> |
| ¹⁶ [247] | <u>VMSSNDTM</u> | 240 (min) | ☒ | <p>VMSSNDTM indstiller en maksimum tid for <u>VMSSNDLG</u> før data tvinges til at blive sendt. Det gør, at hvis loggede data pakkes sammen iflg. <u>VMSSNDLG</u> og tiden udløber vil data blive sendt, selvom alle rækker endnu ikke er pakket sammen. Dette er for at tømme bufferen for <u>VMSSNDLG</u>, hvis der ikke logges data over en længere periode. Funktionen er mest anvendeligt til eventlogninger. Ved intervallogninger logges data regelmæssigt og funktionen vil derfor kun tømme bufferen hvis datalogning stoppes.</p> <p>Indstilles funktionen til fx 60 minutter betyder det også, at data kun kan blive 1 time bagefter med at blive sendt til serveren.</p> <p>Hvergang data sendes til serveren nulstilles tiden.</p> <p>Område: 0..360 minutter 0 = ingen funktion. 1..360 = antal minutter før data tvinges til at blive sendt.</p> <p><i>VMSSNDTM 60 (gør, at data tvinges til at blive sendt efter 60 minutter. Dvs. server data max kan være 1 time bagefter)</i></p> |



Appendiks D – VSD program til variabelstyret udgange

VSD programmet (variabel styret udgange) anvender variable indgange (VR/OT), der styrer en eller flere udgange (DW) ud fra områderne Lav, Normal eller Høj.

Når fx Lav registreres tændes udgang 1, når Normal registreres slukkes udgang 1, når Høj registreres tændes udgang 2 osv.

VSD oversigt

Tegningen viser hvordan en variabel indgang varierer (den blå kurve). Grænserne er tegnet med røde linier og de bestemmer områderne. Til hver område kan tildeles en udgang, som tænder og slukker afhængig af den variable indgang.

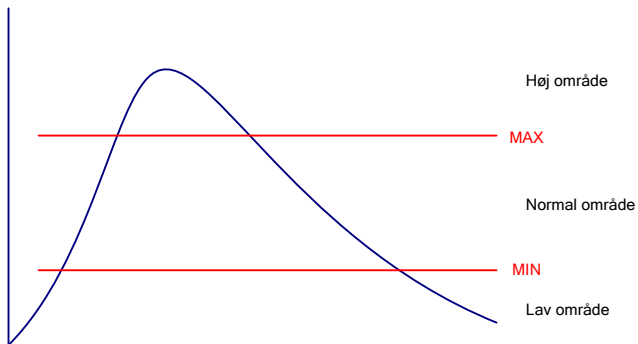

DATA GATEWAY

Brugervejledning

VSD programopsætning

- VSD er en option og kræver en licens.

| Id | Kommando | Std. | Type | Beskrivelse |
|---------------------|---------------|------|------|---|
| | <u>VSDVIS</u> | - | - | VSDVIS sender indstillingerne for VSD programmet. |
| 8 [365] | VSDON | 0 | ☒ | VSDON tænder og slukker for VSD programmet. Valgmuligheder: 0..1 0=slukket, 1=tændt <i>VSDON 1 (Tænder for VSD programmet)</i> |
| 8 [366.. 381] | <u>VSDG#</u> | - | ☒ | VSDG opretter grupper til sammensætning af en eller flere udgange(DW), som skal kontrolleres af en variabel indgang(VR/OT). Referencer Lav, Normal og Høj områderne defineres med VR/OT opsætningen - På side 35 er kommandoerne <u>VRMIN</u> og <u>VRMAX</u> , samt <u>VRL</u> , <u>VRN</u> og <u>VRH</u> for Lav, Normal og Høj definitionerne. - På side 77 er kommandoerne <u>OTMIN</u> og <u>OTMAX</u> , samt <u>OTL</u> , <u>OTN</u> og <u>OTHVRH</u> for Lav, Normal og Høj definitionerne. Vær opmærksom på DWTYPE indstillingen på side 37. Valgmuligheder: 1..4. Område: VR0..32/OT0..10 og DW0..32. Format : IND,LAV,NORMAL,HØJ Eksempel : VR1,DW1,DW2,DW3 eller OT1,DW1,DW2,DW3 hvor IND er den variable indgang(VR/OT), som kan kontrollere op til 3 udgange(DW). Områderne er Lav, Normal og Høj. Fx tændes DW1 ved Lav, DW2 ved Normal og DW3 ved Høj. LAV tildeler hvilken udgang der tændes, når IND er Lav. NORMAL tildeler hvilken udgang der tændes, når IND er Normal. HØJ tildeler hvilken udgang der tændes, når IND er Høj. - 0 betyder(fx DW0/VR0), at funktionen/udgang ikke anvendes. - Samme udgang kan anvendes flere gange i en eller flere grupper! <i>VSDG1 VR1,DW1,DW2,DW3 (gruppe 1 - analogindgang1(VR1) styrer 3 udgange. DW1 tændes ved Lav og DW2 tændes ved Normal og DW3 tændes ved Høj.</i> |

Info

Ved VikMote opstart aktiveres VSD udgange iflg. opsætningen.

Anvendelse

VSD kan anvendes til styring af pumper eller temperaturkontrol m.m.

- Fx styrer en temperatursensor start/stop af ventilationen. Når temperaturen er Høj, så starter ventilatoren.

Opsætning: VSDG1 OT1,DW0,DW0,DW1

- Fx styrer en tryksensor start/stop af en pumpe. Når trykket er Høj stopper pumpen, når trykket er Lav starter pumpen og ved normal fortsætter pumpen. *Opsætning: VSDG2 VR2,DW2,DW2,DW0*

Eksempler

VSDG2 VR3,DW1,DW0,DW2 (gruppe 2 - analogindgang3(VR3) styrer 2 udgange. DW1 tændes ved Lav og DW2 tændes ved Høj. Normal anvendes ikke, da DW0 anvendes i gruppen for Normal.

VSDG3 OT3,DW1,DW1,DW0 (gruppe 3 - 1-wire temperatur 3(OT3) styrer 2 udgange. DW1 tændes ved både Lav og Normal. Høj anvendes ikke, da DW0 anvendes i gruppen for Høj. Dvs. at DW1 slukkes ved Høj.

Vikingegaarden A/S forretningsbetingelser er gældende for dette køb og alle produkter købt hos Vikingegaarden A/S.



Vikingegaarden A/S
Tinnetvej 70
DK, 7173 Vonge
www.vikingegaarden.com

74/83

Rev 2 - 18JAN09 - 01.02.00

Appendiks E – 1-wire bus

1-Wire er et bussystem til fx temperaturmålinger og aflæsningen af sikkerhedsnøgler[Ⓐ].
 Anvendes 1-Wire til temperaturmålinger kan der som et serielt bussystem monteres følere som droppunkter. Hver føler registreres med et unikt id og der tildeles en adresse i VikMote enheden.

Grundindstillinger for 1-Wire

Grundindstillingerne anvendes til at indstille brugen af 1-wire bussen.

| Grundindstillinger | | | | |
|---------------------------|-----------------|-------------|-------------|--|
| Id | Kommando | Std. | Type | Beskrivelse |
| C49 | <u>WIREVIS</u> | - | + | WIREVIS sender alle indstillingerne for 1-Wire bussen, samt informationer fra evt. tilsluttede følere eller lign. |
| ⁸ [504] | <u>WIRETYPE</u> | 0 | + | <p>WIRETYPE indstiller anvendelsen for 1-Wire bussen.</p> <p>Område 0 = 1-Wire anvendes ikke. 1 = 1-Wire anvendes til temperaturmålinger (anvender OT adresser)</p> <p>Referencer når 1-Wire anvendes til temperaturmålinger Se registreringer på side 76 Se diagrammer på side 78. Se tekniskdata på side 78. Se alarmopsætning på side 77. Se VMS adresseoversigt på side 20.</p> <p><i>WIRETYPE 1 (gør, at 1-Wire anvendes til temperaturmålinger)</i></p> |



Temperaturmålinger med 1-wire

På 1-Wire bussen tilsluttes følere til temperaturmålinger. Hver føler kan overvåges og alarmer sendes ved udsving. Temperaturmålinger kan logges og vises online med VMS.

Temperaturmålingerne anvender OT adresser(se side 20).

| Registreringer | | | | |
|-----------------------|-------------------------|---|---|--|
| C51 | <u>OTSOG</u> | - | + | OTSOG søger efter nye følere. Søgningen ændrer IKKE på eksisterende registreringer og tilføjer kun nye følere. VR adresser tildeles automatisk og vises i VMS. |
| C52 | <u>OTGENDAN</u> | - | + | OTGENDAN søger og registrer alle følere på ny. Tidligere registreringer og adressetildelinger overskrives . VR adresser tildeles automatisk på ny og vises i VMS. |
| C53 | <u>OTSLET</u> | - | + | OTSLET sletter følere der ikke anvendes, men stadigvæk er registreret og har tildelt adresser. Anvendes fx når en føler afmonteres/fjernes. Dvs. funktionen rydder op i registreringer og adresser i forhold til aktive/virksomme følere. |
| C54 | <u>OTSLETALT</u> | - | + | OTSLETALT sletter registrerede følere og adresser(sletter alt). |
| C50 | <u>OTLISTE</u> | - | + | OTLISTE viser en liste over følerne og tildelte adresser. |
| Afprøvning | | | | |
| C58 | <u>OT#</u> | - | + | OT svarer tilbage med aktuel temperatur for temperaturcensur. - Send fx OT1 og enheden svarer tilbage med temperaturføler 1. |

Referencer

- Parameter **WIRETYPE** på side 75 skal være konfigureret.
- Alarmmodtagere på side 26.



DATA GATEWAY

Brugervejledning

Alarmopsætning

Note: se side 18 for adresser. VMS vises/opsættes typisk med 2 decimaler, som fx 9,26 °C.

| | | | | |
|--|---------------|--------------|---|--|
| | <u>OTVIS</u> | - | - | OTVIS sender indstillingerne for temperaturcensorerne. |
| | <u>OTVIST</u> | - | - | OTVIST sender tekster for temperaturcensorerne. |
| 32 [170.. 179] | <u>OTMIN#</u> | 0 | + | OTMIN# indstiller minimumsgrænsen for temperaturalarm. Det er vigtigt at indstille OTHYS . Valgmuligheder: 1..10. Område: +/- 2147483647. Værdien er x 0,1. Dvs. 64 svarer til 6,4. <i>OTMIN1 30 (indstiller minimumsgrænsen til 3,0 °C)</i> |
| 32 [180.. 189] | <u>OTMAX#</u> | 0 | + | OTMAX# indstiller maksimumsgrænsen for temperaturalarm. Det er vigtigt at indstille OTHYS . Valgmuligheder: 1..10. Omr.: +/- 2147483647. Værdien er x 0,1. Dvs. 64 svarer til 6,4. <i>OTMAX1 88 (indstiller maksimumsgrænsen til 8,8 °C)</i> |
| 16 [248.. 257] | <u>OTHYS#</u> | 5 | + | OTHYS# indstiller hysteresen for alarmgrænserne. Det er for at undgå pendling af alarmer, når temperaturen er lig med eller tæt på en af alarmgrænserne. Valgmuligheder: 1..10. Område: 0..32767. - Værdien er x 0,1. Dvs. 5 svarer til 0,5. - Værdien bør ikke være mindre end 2. Fx er OTMIN=55, OTMAX=80 og OTHYS=5. Er temperaturen på 7 °C og faldende, vil alarmer ske ved 5,5 °C. Er temperaturen på 7,0 °C og stigende, vil alarmer ske ved 8,0 °C. Hysteresen gør, at når temperaturen stiger til 6,0 °C (OTMIN + OTHYS) ~ (5,5+0,5) eller temperaturen falder til 7,5 °C (OTMAX - OTHYS) ~ (8,0-0,5) er tilstanden normal. <i>OTHYS1 5 (indstiller hysteresen til 0,5 °C)</i> |
| 8 [505.. 514] | <u>OTFIL#</u> | 60 (sek.) | + | OTFIL# indstiller filter for alarmer. Filteret gør, at alarmer undgås ved korte udsving i temperaturmålingerne. Indstilles filteret til fx 3 sekunder, skal alarmgrænserne overskrides i 3 sekunder inden alarm sendes. Valgmuligheder: 1..10. Område: 0..127. <i>OTFIL1 2 (indstiller filteret til 2 sekunder)</i> |
| 5 [149.. 153] (32) | <u>OTN#</u> | - | + | OTN# gemmer beskrivelsen, som sendes når temperaturen er normal efter overskridelse af alarmgrænse(r). Anvendes også ved forespørgsel på aktuell værdi og til kalenderstyring. Valgmuligheder: 1..10. Omr.: * <i>OTN1 Temperaturen er normal (gemmer beskrivelsen for normal)</i> |
| | <u>OTH#</u> | - | + | OTH# gemmer beskrivelsen, som sendes når maksimumsværdien overskrides(høj). Valgmuligheder: 1..10. Område: * <i>OTH1 Temperaturen er høj (gemmer beskrivelsen for høj alarm)</i> |
| | <u>OTL#</u> | - | + | OTL# gemmer beskrivelsen, som sendes når minimumsværdien overskrides(lav). Valgmuligheder: 1..10. Område: * <i>OTL1 Temperaturen er lav (gemmer beskrivelsen for lav alarm)</i> |
| * Gennemsnitslængden er 38 karakterer på tekster. Anvendes fx kun OTH tekster fordobles længden for OTL. | | | | |

Vikingegaarden A/S forretningsbetingelser er gældende for dette køb og alle produkter købt hos Vikingegaarden A/S.



Vikingegaarden A/S
Tinnetvej 70
DK, 7173 Vonge
www.vikingegaarden.com

77/83

Rev 2 - 18JAN09 - 01.02.00

Diagram for 1-Wire bussystem til temperaturmålinger

1-Wire bussen er et 2 tråds netværk til temperaturmålinger. Temperaturfølerne monteres som droppunkter som vist på diagrammet. Det er vigtigt, at anbefalet kommunikationskabel anvendes.

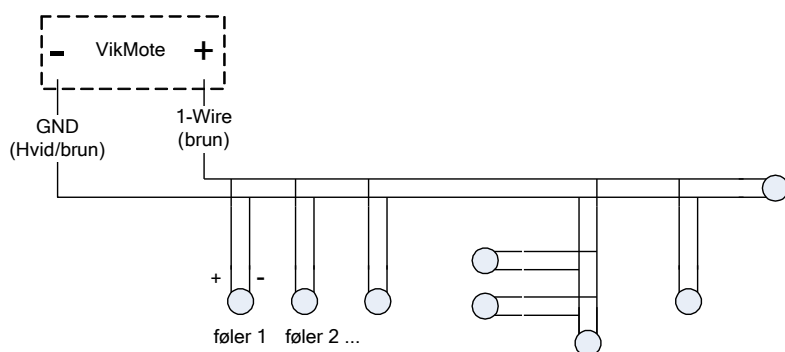

Teknisk oversigt for 1-Wire temperaturføler

1-Wire bussen er et 2 tråds netværk til temperaturmålinger.

Temperaturområde:

-55 °C til +125 °C.

- Anvendes slutendemuffe(krympeflex) begrænses området til

-55 °C til +95 °C.

Nøjagtighed (+/-):

0,5 °C

Fugtighed:

5% - 90%

Tæthedegrad:

IP 65

Maksimum antal følertilslutninger:

10 stk.

Opdateringstid for hver føler:

800 ms

Opdateringsinterval for temperaturmålinger og databehandling

60 sek.

- Dvs. der kan gå op til 90 sekunder før evt. alarm registreres.

Kommunikationskabel til 1-Wire bussen

Maksimum kabellængde på 1-Wire bussen:

60 meter

- inkl. længden på droppunkterne.

- længden kan blive reduceret afhængig af føringsveje og støjforhold.

Kommunikationskabel (kategori 5E/6 UTP)

Cat. 5E/6 UTP

- ved anvendelse af andre kabeltyper nedsættes maksimum længden drastisk.

Installation

Undgå føring af kommunikationskabel, hvor der er udstråling fra andre kabler og andet udstyr.

Alle overskydende ledere i kommunikationskablet skal forblive uforbundet.



Appendiks F – Serielkommunikation/protokoller

VikMote understøtter serielkommunikation, som kommunikerer med eksterne enheder. Der anvendes forskellige protokoller afhængig af det eksterne udstyr. For yderligere information henvises til protokolbeskrivelserne.

Protokol indstillinger generelt

Generelle protokolindstillinger anvendes i en eller flere forskellige protokoller.

| Id | Kommando | Std. | Type | Beskrivelse |
|--|------------------|------|------|--|
| | <u>PROTOVIS</u> | - | - | PROTOVIS sender indstillingerne for protokollerne. |
| <i>VikMotes ind-/udgange anvendelse (indstilling/administration)</i> | | | | |
| ^s [364] | <u>PROSKIPIO</u> | 0 | ☒ | <p>PROSKIPIO gør, at alle ind-/udgange på VikMote Klient kan fravælges. Det betyder, at evt. tilsluttede serielle enheder kan anvende det fulde adresseområde. Gælder kun ved seriel kommunikation. Se protokolbeskrivelserne for yderligere information. Indstillinger virker efter 2 minutter.</p> <p>Område: 0 = ind-/udgange anvendes kun af VikMote Klient(enheden selv). 1 = ind-/udgange deles og Serveren kan også styre udgangene. - VikMote Klient I/O status(ikke alle) sendes til Serveren. 2 = ind-/udgange fravælges og Serveren har fuld adresseområde. <i>PROSKIPIO 0 (gør, at indgange og udgange anvendes)</i></p> |
| <i>G2G indstillinger (G2G koncept)</i> - G2G er en option og kræver en licens. | | | | |
| ^s [26] | <u>G2GLIST</u> | - | ☒ | <p>G2GLIST viser en nodeliste over de VikMote enheder, som kan sende og modtage data mellem hinanden over GPRS. Nodenumre kan kun tilføjes af Vikingegaarden af sikkerhedsmæssige årsager. For mere information henvises til protokolbeskrivelserne.</p> <p><i>G2GLIST (viser listen af nodenumre)</i></p> |

Vikingegaarden A/S forretningsbetingelser er gældende for dette køb og alle produkter købt hos Vikingegaarden A/S.



ASCII protokollen

ASCII protokollen er Vikingegaardens standard protokol som anvendes til eksterne enheder.

| ASCII protokol indstillinger <i>- ASCII er en option og kræver en licens.</i> | | | | |
|---|-----------------|-------------|-------------|--|
| Id | Kommando | Std. | Type | Beskrivelse |
| | <u>PROTOVIS</u> | - | - | PROTOVIS sender indstillingerne for protokollerne. |
| 8 [362] | <u>VGABYT</u> | 0 | ⌘ | VGABYT anvendes til at bytte værdier i dobbelt ord(32 bit). VikMote skal genstartes. 0 = ingen ombytning. 1 = 16<>16 ombytning. [12][34] > [34][12], hvor [] er et ord(16 bit). <i>VGABYT 1 (gør, at ord i et dobbelt ord bytter plads)</i> |

Mitsubishi protokollen

Mitsubishi protokollen anvendes til serien af PLC'er fra Mitsubishi.

| MC1 ASCII protokol indstillinger <i>- MC1 er en option og kræver en licens.</i> | | | | |
|---|------------------|---------------|-------------|---|
| Id | Kommando | Std. | Type | Beskrivelse |
| | <u>PROTOVIS</u> | - | - | PROTOVIS sender indstillingerne for protokollerne. |
| 8 [363] | <u>MCDTYPE</u> | 1 | ⌘ | MCDTYPE anvendes til at vælge datatype. VikMote skal genstartes. 0 = ingen kommunikation. 1 = data type D anvendes. 2 = data type R anvendes. 3 = data type W anvendes. <i>MCDTYPE 2 (gør, at VikMote læser/skriver til R registre)</i> |
| 16 [245] | <u>MCDOFFSET</u> | 0 registre | ⌘ | MCDOFFSET anvendes til at forskyde området, hvor data læses og skrives. VikMote skal genstartes. Område: 0 – 32767. <i>MCDOFFSET 2000 (gør, at VikMote læser/skriver fra 2000)</i> |



Appendiks G – VikMote som GSM modem

VikMote kan omstilles til GSM modemmode. Det gør, at VikMote virker som et opkaldsmodem til datatrafik. Anvendes fx til serviceopkald for eksterne systemer m.m.

Systemkrav

Supporterede enheder og krav.

| VikMote | RS232 port 2 | Kræver licens |
|-------------|--------------|---------------|
| VXE/P serie | ja | Ja |

Modem opsætning

Når VikMote er i modemmode kan der sendes AT kommandoer til GSM modemmet. Standard AT kommandoer kan anvendes og en AT kommandoliste udleveres ved henvendelse til forhandleren.

VIGTIG - følgende AT kommandoer må **IKKE** anvendes: *AT+IPR, AT+ICF eller AT&W.*

Grundindstillinger

Grundindstillingerne anvendes til at indstille brugen af modemmode.

| Modemmode indstillinger | | | | |
|--------------------------------|------------------|-------------|-------------|---|
| Id | Kommando | Std. | Type | Beskrivelse |
| C60 | <u>MDVIS</u> | - | ☒ | MDVIS sender alle indstillingerne for modemmode. |
| [8-515] 1124 | <u>MDBAUD</u> | 3 | ☒ | MDBAUD indstiller kommunikationshastigheden. Område: valg af hastighed (baud) 3 = 9600, 4 = 19200, 5 = 38400 <i>MDBAUD 3 (gør, at kommunikationshastigheden er 9600 baud)</i> |
| [8-516] 1125 | <u>MDBIT</u> | 8 | ☒ | MDBIT indstiller antal bit. Område: valg af bits (7/8) 7 = 7 bit, 8 = 8 bit <i>MDBIT 8 (gør, at kommunikationen anvender 8 bit)</i> |
| [8-517] 1126 | <u>MDPARITET</u> | 0 | ☒ | MDPARITET indstiller paritet. Område: valg af paritet 0 = ingen, 1 = lige, 2 = ulige <i>MDPARITET 1 (gør, at paritet er lige)</i> |
| [8-518] 1127 | <u>MDSTOPBIT</u> | 1 | ☒ | MDSTOPBIT indstiller antal stop bit. Område: valg af antal stop bit 1 = 1 stop bit, 2 = 2 stop bit <i>MDSTOPBIT 1 (gør, at 1 stop bit anvendes)</i> |



DATA GATEWAY

Brugervejledning

| | | | | |
|-----------------|------------------|---|---|---|
| [8-519] 1128 | MDTIMEOUT | 0 | ⌘ | <p>MDTIMEOUT indstiller tiden for timeout. Er modemmode tændt og tiden udløber, så slukkes modemmode. Dette er en sikkerhedstimeout for at undgå langvarige og utilsigtede dataopkald og for at sikre, at modemmode afsluttes.</p> <p>Område: 0 = 30 minutter, 1 = 1 time, 2 = 5 timer</p> <p><i>MDTIMEOUT 1 (gør, at modemmode afsluttes efter 1 time)</i></p> |
| [8-14] 1122 | MDST | 0 | ⌘ | <p>MDST gør, at en DW (digitaludgang) viser om modemmode er tændt eller slukket. Kan fx anvendes til at omstille protokoller for eksterne enheder.</p> <p>Referencer For opsætning af udgangstype se DWTYPE på side 37.</p> <p>Funktion Tændt udgang betyder at modemmode er tændt. Slukket udgang betyder at modemmode er slukket.</p> <p>Område: 0 = ingen funktion, 1..4 = valgt DW anvendes.</p> <p><i>MDST 2 (gør, at DW2 anvendes til statusvisning)</i></p> |
| [8-6] 1123 | MDSTOP | 0 | ⌘ | <p>MDSTOP anvendes til at slukke for modemmode via en DR (digitalindgang).</p> <p>Funktion Når DR tændes vil modemmode blive afsluttet. Det kan tage op til 120 sekunder at afbryde modemmode og at vende tilbage til normalt tilstand (samme tilstand, som før modemmode blev tændt).</p> <p>Område: 0 = ingen funktion, 1..4 = valgt DR anvendes.</p> <p><i>MDSTOP 2 (gør, at DR2 anvendes til at afbryde modemmode)</i></p> |

Betjening af modemmode

For at starte modemmode sendes en kommando til VikMote.

| | | | | |
|------------------|-------------|---|---|---|
| Betjening | | | | |
| C59 | MDON | - | ⌘ | <p>MDON anvendes til at tænde for modemmode.</p> <p>Virkemåde</p> <ol style="list-style-type: none">1. Kommando sendes til VikMote.2. Evt. serielle forbindelser og overvågning heraf stoppes.3. Meddelelse sendes til VMS om at modemmode starter.4. GPRS slukkes.5. Modemmode startes.6. Anvendes en DW (digitaludgang) så bliver den tændt, når modemmode er klar.7. Modemmode forbliver aktiv indtil timeout eller indtil at en DR (digitalindgang) tændes.8. Når modemmode slukkes sendes en meddelelse til VMS og vikMote vender tilbage til samme tilstand som før. |

Note

Er der GSM problemer når modemmode skal afsluttes kan der i sjældne tilfælde gå op til 5 minutter inden modem mode afsluttes. VikMote vil genstarte og enheden starter op på ny.

Vikingegaarden A/S forretningsbetingelser er gældende for dette køb og alle produkter købt hos Vikingegaarden A/S.



Udgivelsesnoter

Noter, restriktioner og nyheder vedr. programversioner.

Version 01.02.00

Ved opgradering fra tidligere programversioner er følgende gældende:

1. TIN skal omkonfigureres, men er afhængig af tidligere opsætning. Se TIN på side 32.
2. Adresser VW og X nulstilles. Ved anvendelse af serielle forbindelser til eksterne enheder overskrives PLC værdier. Dvs. efter opgradering er alle værdier sat til nul. Se adrestabel på side 20.
3. All X og VW gemmes og huskes over genstart.

